



**НАРОДНА СКУПШТИНА
РЕПУБЛИКЕ СРБИЈЕ**

**КЊИГА
ГРАФИЧКИХ
СТАНДАРДА**



Београд, јануар 2024

Садржај:

1.0 - Логотип НСРС	2	5.0.1 - Ћирилично писмо	34
1.1 - Конструкција логотипа НСРС	3	5.0.2 - Енглески алфабет	35
1.2 - Лого НСРС - Образложење	5	6.0 - Фасцикле НСРС А4 стандардна фасцикла	36
1.3 - Дефиниција боја логотипа НСРС	6	6.0.1- Председничка фасцикла А4, стандардна	37
1.4 - Минимална величина логотипа НСРС	7	6.1 - А4 архив фасцикла	38
1.5 - Недозвољена употреба логотипа НСРС	8	6.2 - Заклетва НСРС	39
1.6 - Употреба типографије	9	7.0 - Поклон кесе НСРС	41
1.6.1 - Ћирилично писмо	9	7.1 - Роковници НСРС	42
1.6.1 - Употреба типографије	10	7.2 - Блок НСРС	43
1.6.2 - Употреба типографије	11	7.3 - Оловка НСРС	44
1.6.3 - Употреба типографије	12	7.4 - Сет НСРС	44
2.0 - Лого НСРС - Примери примене	14	7.5 - УСБ НСРС	44
2.1 - Лого НСРС - Примери примене	15	7.6 - Кишобран НСРС	45
2.3 - Лого НСРС - Примери примене	16	7.7 - Новогодишња честитка НСРС	45
2.4 - Лого НСРС - Примери примене	17	7.8 - Compliment card	45
2.5 - Лого НСРС - Примери примене	18	8.0 - Е-mail сигнатура НСРС	47
2.6 - Примена употребе малог грба	20	8.1 - Заглавље "Header" на интернет страници НСРС	48
2.7 - Примена употребе малог грба	21	8.2 - Заглавље "Header" на е- порталу НСРС	49
3.0 - Меморандум НСРС	22	8.3 - Заглавље "Header" на youtube каналу НСРС	50
3.0.1 - Ћирилично писмо	22	8.4 - Логотип на телевизорима у Централном холу НСРС	51
3.0.2 - Посланички меморандум	23	9.0 - Заставе НСРС	52
3.0.3 - Стручна служба	24	9.1 - Стандарта Председника Народне скупштине	53
3.1 - Меморандум НСРС	25	10.0 - Копље за заставе	54
3.1.1 - Председнички меморандум	25	11.0 - Постоље за копље	55
3.2 - Меморандум НСРС	26	12.0 - Јарбол за заставе	58
3.2.1 - Меморандум Кабинета председника	26	13.0 - Заставице за сто	59
3.3 - Меморандум НСРС - Хоризонтални А5	27	14.0 - Преградни стубови	60
3.3.1 - Ћирилично писмо	27		
3.3.2 - Латинично писмо	28		
3.3.3 - Енглески алфабет писмо	29		
4.0 - Коверте НСРС (американ 220 x 110мм)	30		
4.0.1 - Коверте НСРС (американ 220 x 110мм)	31		
4.2 - Коверте НСРС (А4 формат 330 x 230мм)	32		
4.3 - Коверте НСРС (А5 формат 230 x 160мм)	33		
5.0 - Визит карте НСРС	34		

Књиџа графичких стандарда Народне скупштине Републике Србије је приручник за примену и апликацију логотипа, назива и симбола Народне скупштине Републике Србије. Књиџа графичких стандарда јасно дефинише начин и примену логотипа у пословној и службеној кореспонденцији.

Циљ књиџе графичких стандарда је да обједини све семенџе комуникације и представи их у једнаком и конзистентном тону кроз све канале комуникације. Идеја је да порука коју шаљемо има једнаку и јасну вредност, преизносљивост, као и да олакша начин остваривања наведених циљева.

У појединим поглављима се објашњавају примери примене логотипа на различитим елементима комуникацијских форми.

Приказане скице појединих елемената су само смернице за њихову конструкцију и употребу, а препорука је да се приликом сваке конструкције таквих елемената консултује са произвођачем збој спецификације материјала, постизања оптималној квалитета и начина израде.

Сви описани елементи из књиџе графичких стандарда налазе се у дигиталном формату, као Adobe Illustrator 5.0, PDF и EPS формат.

Београд, јануар 2024

ЛОГО НСРС

Измена

1. Постојећи лого
2. Измена (зграда)

Нови лого Народне скупштине Републике Србије састоји се из два основна елемента векторски израђене зграде Народне скупштине према архитектонским пропорцијама и елипсе.

1.



2.



1.1 - Конструкција логотипа НСРС

С обзиром на комплексност примене логотипа НСРС, предвиђено је неколико варијанти коришћења и комбиновања логотипа са текстуалним делом, а кориснику је остављена могућност избора најоптималнијег решења, у зависности од врсте комуникационог материјала, а у складу са дефиницијама из Књиге графичких стандарда. У следећим примерима налазе се све варијанте употребе логотипа и типографије, димензије и пропорције.

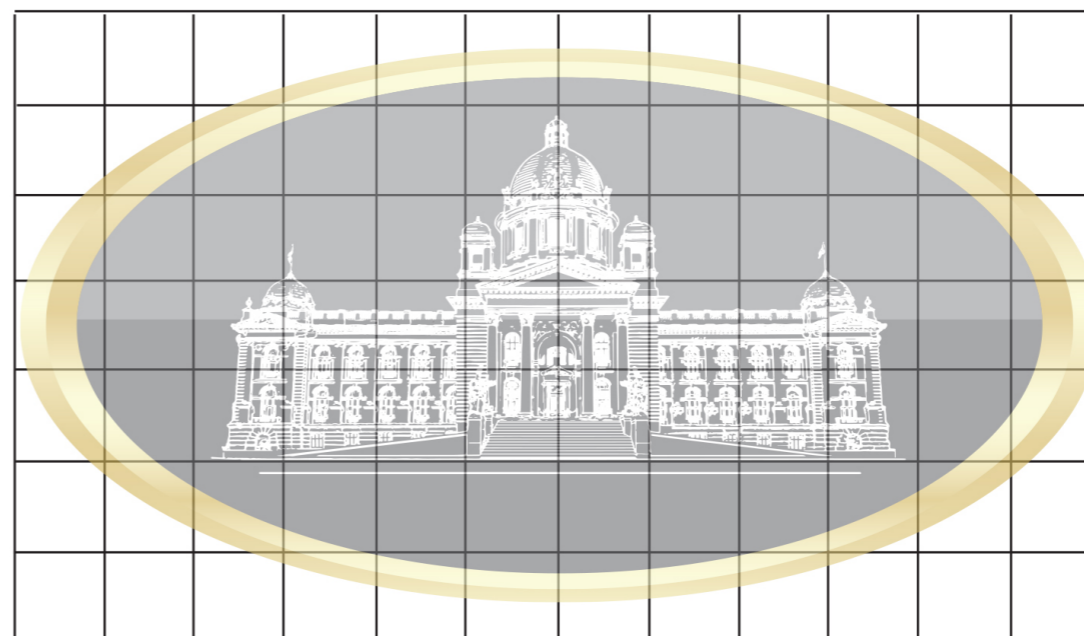
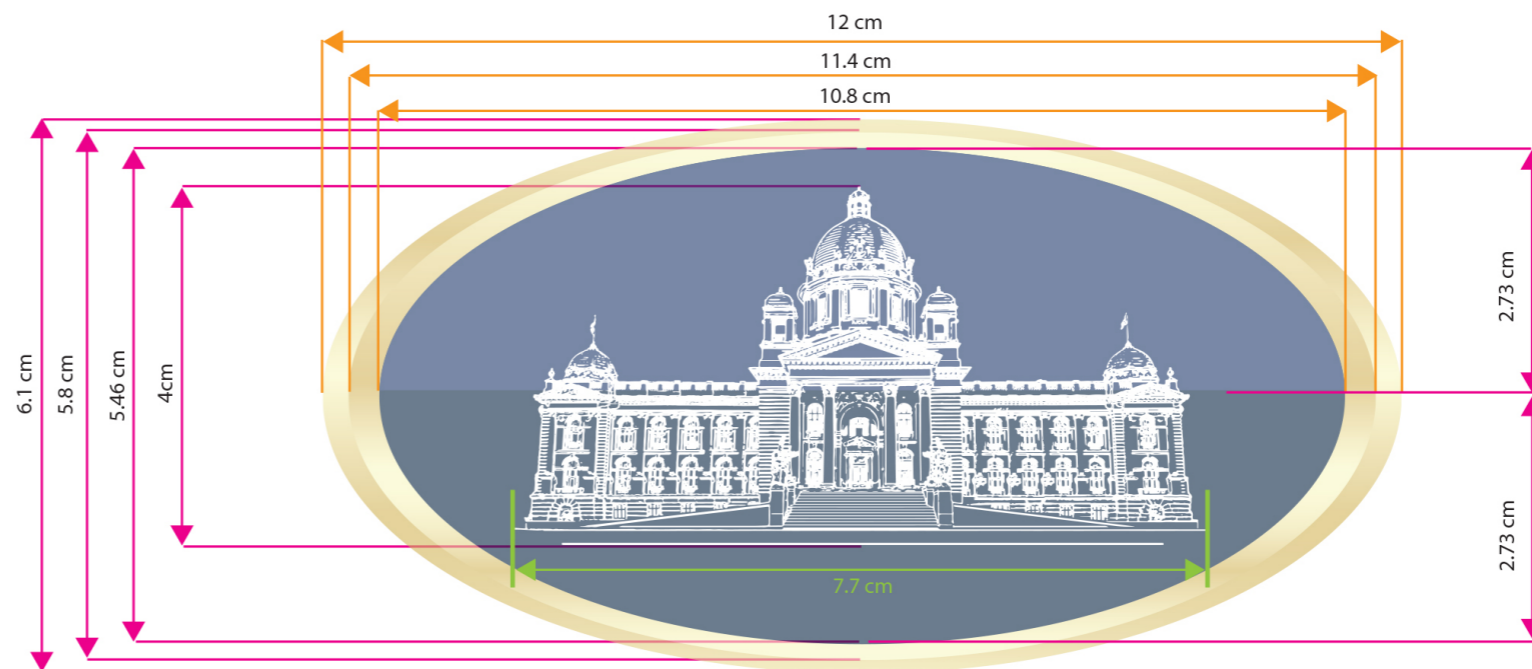

Златна боја (Тамна)
 СМУК 19 25 78 0
 PANTONE 13-0739 TPX

Златна боја (Светла)
 СМУК 2 0 29 0



Плава боја (Светла)
 СМУК 100 87 31 17
 PANTONE 288 C

Плава боја (Тамна)
 СМУК 100 84 44 49
 PANTONE 655 C

1.1 - Конструкција логотипа НСРС

С обзиром на комплексност примене логотипа НСРС, предвиђено је неколико варијанти коришћења и комбиновања логотипа са текстуалним делом, а кориснику је остављена могућност избора најоптималнијег решења, у зависности од врсте комуникационог материјала, а у складу са дефиницијама из Књиге графичких стандарда. У следећим примерима налазе се све варијанте употребе логотипа и типографије, димензије и пропорције.

1.



2.



ПОДВАРИЈАНТЕ

1. ПОСЛАНИЦИ

2. СЛУЖБЕ

Плава боја
СМУК
100
87
31
17

PANTONE
PANTONE 288 C

Црвена боја
СМУК
0
90
70
30

PANTONE
PANTONE 704 C

1.2 - Лого НСРС - Образложење

ЛОГО ЈЕ ДЕФИНИСАН КАО ЕЛИПСА
ЧИНИ ГА:

- ЦРТЕЖ ЗГРАДЕ ДОМА НАРОДНЕ СКУПШТИНЕ (ЦРТЕЖ ЈЕ ЛИНИЈСКИ СА ПОПУНОМ И УРАЂЕН ЈЕ НА ОСНОВУ ФОТОГРАФИЈЕ ЗГРАДЕ НАРОДНЕ СКУПШТИНЕ ИЗ 2023. ГОДИНЕ.
- ПОДЛОГА (ЧИНЕ ЈЕ ДВА ОДВОЈЕНА ТОНА ПЛАВЕ БОЈЕ)
- ОКВИР (ЧИНИ ГА ДВА ТОНА ЗЛАТНЕ БОЈЕ У ПРЕЛАЗУ ОД ТАМНЕ КА СВЕТЛОЈ).

ФОНТ "АДАМАНТ ВГ" БИ СЕ КОРИСТИО ЗА ПОТПИС ПРЕМА ДИМЕНЗИЈАМА ЛОГОА.



1.3 - Дефиниција боја логотипа НСРС

Систем боја и њихова употреба дефинисани су овом књигом графичких стандарда и неопходно је придржавати према унапред дефинисаним смерницама.

Типографија, односно назив “Народна скупштина Републике Србије” се аплицира у црној боји. Уколико су могућа одступања и на који начин се она примењују, Књигом стандарда ће се дефинисати.



**НАРОДНА СКУПШТИНА
РЕПУБЛИКЕ СРБИЈЕ**



**НАРОДНА СКУПШТИНА
РЕПУБЛИКЕ СРБИЈЕ**



**НАРОДНА СКУПШТИНА
РЕПУБЛИКЕ СРБИЈЕ**

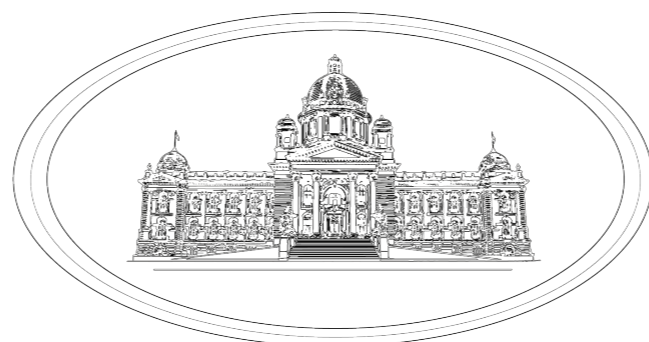

**НАРОДНА СКУПШТИНА
РЕПУБЛИКЕ СРБИЈЕ**

Златна боја (Тамна)
Pantone 13-0739 TPX

C 19	R 211
M 25	G 182
Y 78	B 89
K 0	

Златна боја (Светла)
Pantone 13-0739 TPX

C 2	R 251
M 0	G 247
Y 29	B 196
K 0	

Плава боја (Светла)
Pantone 288 C

C 100	R 31
M 87	G 57
Y 31	B 107
K 17	

Плава боја (Светла)
Pantone 655 C

C 100	R 8
M 84	G 37
Y 44	B 66
K 49	

Црвена боја
Pantone 704 C

C 0	R 178
M 90	G 45
Y 70	B 53
K 30	

Црна боја
Pantone Black

C 0	R 0
M 0	G 0
Y 0	B 0
K 100	

1.4 - Минимална величина логотипа НСРС

Препоручена минимална величина логотипа НСРС за штампане медије је 35 милиметара (пречник елипсе). Ово је минимална величина која обезбеђује јасну читљивост и препознатљивост логотипа без обзира на технику штампе. У случају да је логотип НСРС потребно штампати у величинама мањим од 35 милиметара (пречник елипсе).

За web апликације минимална величина логотипа НСРС је 65 пиксела (пречник елипсе), а препоручена величина је 100 пиксела (пречник елипсе).



**НАРОДНА СКУПШТИНА
РЕПУБЛИКЕ СРБИЈЕ**



**НАРОДНА СКУПШТИНА
РЕПУБЛИКЕ СРБИЈЕ**



**НАРОДНА СКУПШТИНА
РЕПУБЛИКЕ СРБИЈЕ**



**НАРОДНА СКУПШТИНА
РЕПУБЛИКЕ СРБИЈЕ**

1.5 - Недозвољена употреба логотипа НСРС

Примери недозвољене употребе логотипа НСРС. Логотип НСРС мора бити коришћен на континуиран и овом књигом дефинисан и прописан начин.

НАРОДНА СКУПШТИНА



РЕПУБЛИКЕ СРБИЈЕ

— Немојте позиционирати амблем НСРС између типографског дела логотипа



НАРОДНА СКУПШТИНА
РЕПУБЛИКЕ СРБИЈЕ

— Немојте мењати пропорције типографије



— Немојте ротирати логотип НСРС

НАРОДНА СКУПШТИНА
РЕПУБЛИКЕ СРБИЈЕ



— Немојте позиционирати типографски део изнад логотипа НСРС



НАРОДНА СКУПШТИНА
РЕПУБЛИКЕ СРБИЈЕ

— Немојте користити било какву дисторзију типографије



НАРОДНА СКУПШТИНА
РЕПУБЛИКЕ СРБИЈЕ

— Немојте користити никакве специјалне ефекте на логотипу НСРС



НАРОДНА СКУПШТИНА
РЕПУБЛИКЕ СРБИЈЕ

1.6 - Употреба типографије

1.6.1 - Ћирилично писмо

Кључни елементи у изради визуелног идентитета Народне скупштине Републике Србије је примена препоручене типографије у свим комуникационим материјалима. На тај начин осигуравамо константан изглед и поруку свих комуникационих материјала који су у вези са НСРС.

За примарну типографију смо одабрали Адамант БГ, фонт који испуњава све захтеве који се намећу употребом три различита језичка система: ћирилични, латинични и енглески алфабет.

Користимо га у 4 различите варијанте, односно тежине: *regular*, *italic*, **bold** и **bold italic**.

А Б В Г Д Ђ Е Ж З И Ј К Л Љ М Н Њ О П Р С Т Ћ У Ф Х Ц Ч Џ Ш
а б в г д ђ е ж з и ј к л љ м н њ о п р с т ћ у ф х ц ч џ ш
1 2 3 4 5 6 7 8 9 0 ! ; : - . ' ? + *
[Adamant BG Regular 21pt](#)

А Б В Г Д Ђ Е Ж З И Ј К Л Љ М Н Њ О П Р С Т Ћ У Ф Х Ц Ч Џ Ш
а б в і г ђ е ж з и ј к л љ м н њ о ѵ р с ѿ ћ у ф х ц ч џ ш
1 2 3 4 5 6 7 8 9 0 ! ; : - . ' ? + *
[Adamant BG Italic 21pt](#)

А Б В Г Д Ђ Е Ж З И Ј К Л Љ М Н Њ О П Р С Т Ћ У Ф Х Ц Ч Џ Ш
а б в г д ђ е ж з и ј к л љ м н њ о п р с т ћ у ф х ц ч џ ш
1 2 3 4 5 6 7 8 9 0 ! ; : - . ' ? + *
[Adamant BG Bold 21pt](#)

А Б В Г Д Ђ Е Ж З И Ј К Л Љ М Н Њ О П Р С Т Ћ У Ф Х Ц Ч Џ Ш
а б в і г ђ е ж з и ј к л љ м н њ о ѵ р с ѿ ћ у ф х ц ч џ ш
1 2 3 4 5 6 7 8 9 0 ! ; : - . ' ? + *
[Adamant BG Bold Italic 21pt](#)

1.6.1 - Употреба типографије

Латинично писмо

A B C Č Ć D DŽ Đ E F G H I J K L L J M N N J O P S Š T U V Z Ž
a b c č ć d dž đ e f g h i j k l l j m n n j o p s š t u v z ž
1 2 3 4 5 6 7 8 9 0 ! ; : - . ' ? + *
Adamant BG Regular 21pt

A B C Č Ć D DŽ Đ E F G H I J K L L J M N N J O P S Š T U V Z Ž
a b c č ć d dž đ e f g h i j k l l j m n n j o p s š t u v z ž
1 2 3 4 5 6 7 8 9 0 ! ; : - . ' ? + *
Adamant BG Italic 21pt

A B C Č Ć D DŽ Đ E F G H I J K L L J M N N J O P S Š T U V Z Ž
a b c č ć d dž đ e f g h i j k l l j m n n j o p s š t u v z ž
1 2 3 4 5 6 7 8 9 0 ! ; : - . ' ? + *
Adamant BG Bold 21pt

A B C Č Ć D DŽ Đ E F G H I J K L L J M N N J O P S Š T U V Z Ž
a b c č ć d dž đ e f g h i j k l l j m n n j o p s š t u v z ž
1 2 3 4 5 6 7 8 9 0 ! ; : - . ' ? + *
Adamant BG Bold Italic 21pt

Енглески алфабет

A B C D E F G H I J K L M N O P Q R S T U V W X Y Z
a b c d e f g h i j k l m n o p q r s t u v w x y z
1 2 3 4 5 6 7 8 9 0 ! ; : - . ' ? + *
Adamant BG Regular 21pt

A B C D E F G H I J K L M N O P Q R S T U V W X Y Z
a b c d e f g h i j k l m n o p q r s t u v w x y z
1 2 3 4 5 6 7 8 9 0 ! ; : - . ' ? + *
Adamant BG Italic 21pt

A B C D E F G H I J K L M N O P Q R S T U V W X Y Z
a b c d e f g h i j k l m n o p q r s t u v w x y z
1 2 3 4 5 6 7 8 9 0 ! ; : - . ' ? + *
Adamant BG Bold 21pt

A B C D E F G H I J K L M N O P Q R S T U V W X Y Z
a b c d e f g h i j k l m n o p q r s t u v w x y z
1 2 3 4 5 6 7 8 9 0 ! ; : - . ' ? + *
Adamant BG Bold Italic 21pt

1.6.3 - Употреба типографије

Препоручена секундарна типографија, која може да се користи у комбинацији са секундарним називом у логотипу Народне скупштине Републике Србије (Кабинет председника, Генерални секретар, итд.) је *Elektra Text Pro*.

А Б В Г Д Ђ Е Ж З И Ј К Л Љ М Н Њ О П Р С Т Ћ У Ф Х Ц Ч Џ Ш
а б в г д ђ е ж з и ј к л љ м њ о п р с т ћ у ф х ц ч џ ш
1 2 3 4 5 6 7 8 9 0 ! ; : - . ' ? + *

Elektra Text Pro Bold 21pt

A B C Č Ć D DŽ Đ E F G H I J K L Ľ M N Nj O P S Š T U V Z Ž
a b c č ć d dž đ e f g h i j k l ĺ m n nj o p s š t u v z ž
1 2 3 4 5 6 7 8 9 0 ! ; : - . ' ? + *

Elektra Text Pro Bold 21pt

A B C D E F G H I J K L M N O P Q R S T U V W X Y Z
a b c d e f g h i j k l m n o p q r s t u v w x y z
1 2 3 4 5 6 7 8 9 0 ! ; : - . ' ? + *

Elektra Text Pro Bold 21pt

ПРИМЕРИ ПРИМЕНЕ ЛОГОТИПА НАРОДНЕ СКУПШТИНЕ РЕПУБЛИКЕ СРБИЈЕ



НАРОДНА СКУПШТИНА
РЕПУБЛИКЕ СРБИЈЕ

2.0 - Лого НСРС - Примери примене

Апликација логотипа у две линије, све језичке варијанте.



**НАРОДНА СКУПШТИНА
РЕПУБЛИКЕ СРБИЈЕ**



**NARODNA SKUPŠTINA
REPUBLIKE SRBIJE**



**NATIONAL ASSEMBLY OF
THE REPUBLIC OF SERBIA**

2.1 - Лого НСРС - Примери примене

Апликација логотипа у једној линији, све језичке верзије.



НАРОДНА СКУПШТИНА РЕПУБЛИКЕ СРБИЈЕ



NARODNA SKUPŠTINA REPUBLIKE SRBIJE



NATIONAL ASSEMBLY OF THE REPUBLIC OF SERBIA

2.3 - Лого НСРС - Примери примене

Апликација логотипа у три линије, све језичке варијанте.



НАРОДНА СКУПШТИНА РЕПУБЛИКЕ СРБИЈЕ
NARODNA SKUPŠTINA REPUBLIKE SRBIJE
NATIONAL ASSEMBLY OF THE REPUBLIC OF SERBIA

2.4 - Лого НСРС - Примери примене

Апликација логотипа у три линије, све језичке варијанте, оријентисане са лева на десно



НАРОДНА СКУПШТИНА РЕПУБЛИКЕ СРБИЈЕ
NARODNA SKUPŠTINA REPUBLIKE SRBIJE
NATIONAL ASSEMBLY OF THE REPUBLIC OF SERBIA

2.5 - Лого НСРС - Примери примене

Апликација логотипа у две линије, у комбинацији са секундарним називом (Кабинет председника, Генерални секретаријат, итд.)

На основу примера изгледа логотипа за Кабинет председника по истом принципу се мења секундарни назив / Генерални секретаријат, Служба Народне скупштине



**НАРОДНА СКУПШТИНА
РЕПУБЛИКЕ СРБИЈЕ
КАБИНЕТ ПРЕДСЕДНИКА**



**NARODNA SKUPŠTINA
REPUBLIKE SRBIJE
KABINET PREDSEDNIKA**



**NATIONAL ASSEMBLY OF
THE REPUBLIC OF SERBIA
SPEAKER`S OFFICE**

2.5 - Лого НСРС - Примери примене

Апликација логотипа у две линије, у комбинацији са секундарним називом (Кабинет председника, Генерални секретаријат, итд.)

На основу примера изгледа логотипа за Кабинет председника по истом принципу се мења секундарни назив / Генерални секретаријат, Служба Народне скупштине



**НАРОДНА СКУПШТИНА
РЕПУБЛИКЕ СРБИЈЕ
ГЕНЕРАЛНИ СЕКРЕТАРИЈАТ**



**NARODNA SKUPŠTINA
REPUBLIKE SRBIJE
GENERALNI SEKRETERIJAT**



**NATIONAL ASSEMBLY OF
THE REPUBLIC OF SERBIA
SECRETARY GENERAL`S
OFFICE**

2.6 - Примена употребе малог грба

У званичној кореспонденцији председник Народне скупштине Републике Србије користи као званичан амблем мали грб Републике Србије као представник највишег законодавног тела.

Апликација малог грба у две линије, у комбинацији са секундарним називом у двојезичној варијанти, три писма.



**НАРОДНА СКУПШТИНА РЕПУБЛИКЕ СРБИЈЕ
ПРЕДСЕДНИК**



**NARODNA SKUPŠTINA REPUBLIKE SRBIJE
PRESEDNİK**



**NATIONAL ASSEMBLY OF THE REPUBLIC OF SERBIA
THE SPEAKER**

2.7 - Примена употребе малог грба

У званичној кореспонденцији председник Народне скупштине Републике Србије користи као званичан амблем мали грб Републике Србије као представник највишег законодавног тела.

Апликација малог грба у две линије, у комбинацији са секундарним називом у двојезичној варијанти, три писма.



НАРОДНА СКУПШТИНА РЕПУБЛИКЕ СРБИЈЕ
ПРЕДСЕДНИК



NARODNA SKUPŠTINA REPUBLIKE SRBIJE
PREDSEDNİK



NATIONAL ASSEMBLY OF THE REPUBLIC OF SERBIA
THE SPEAKER

3.0 - Меморандум НСРС

3.0.1 - Ђирилично писмо

Меморандуми НСРС се израђују у два формата, А4 (210 x 297мм) и А5 положеног формата (210 x 149мм). Обе варијанте се раде у три различита стандарда:

- *ојшћи меморандум,*
- *ћредседнички меморандум,*
- *меморандум Кабинетћа ћредседника.*

На следећим страницама су приказани конструкција и варијанте меморандума, укључујући и техничку спецификацију материјала.

Општи меморандум се штампа у три језичке варијанте, ћирилично-латинична верзија и енглеска верзија (на формату А4 и А5 положено).

Маћеријал: Fabriano fabria bianco, 100gsm

Шћамћа: 4 x 0 СМУК

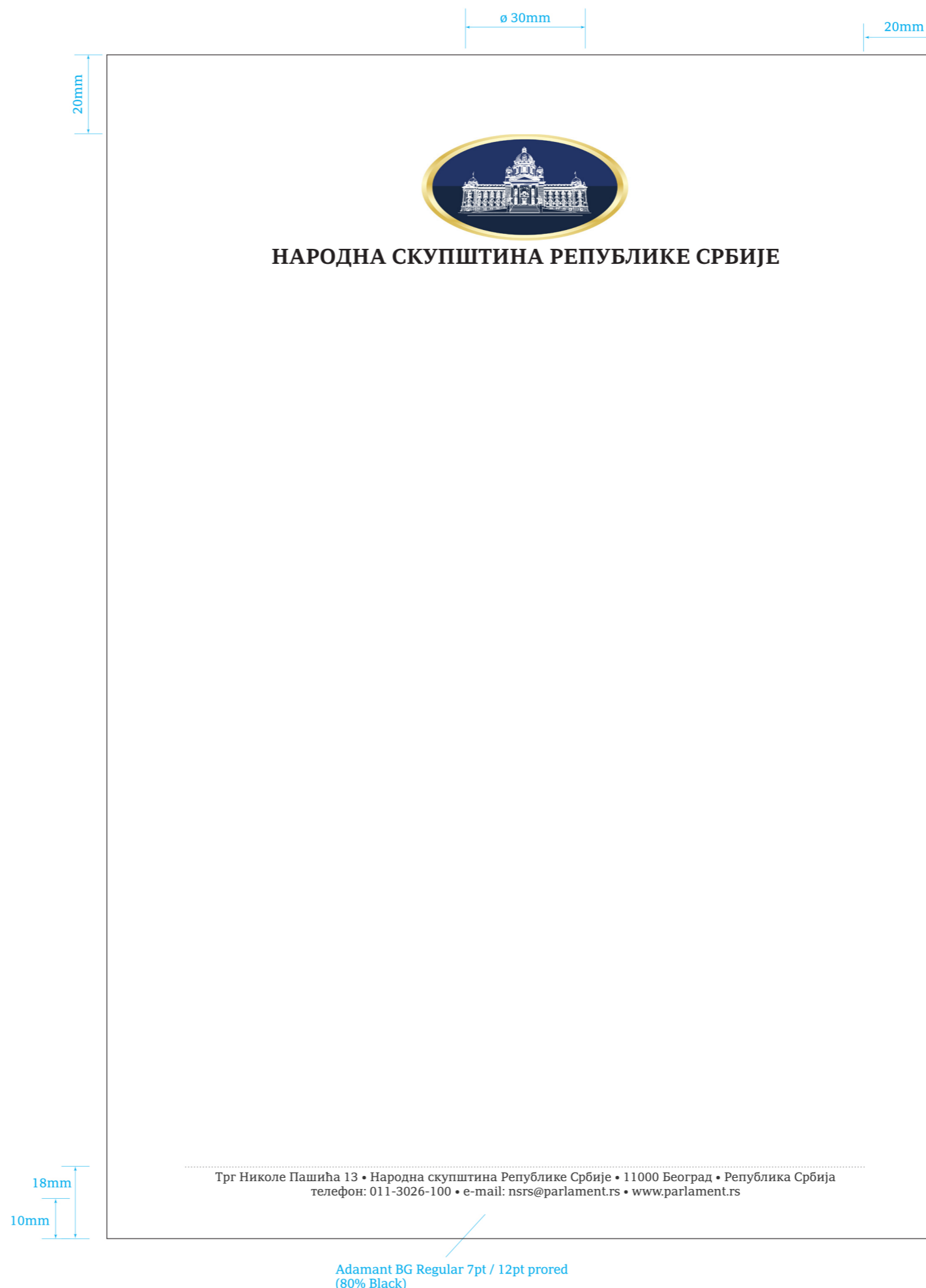

3.0 - Меморандум НСРС

3.0.2 - Посланички меморандум

Меморандуми НСРС се израђују у два формата, А4 (210 x 297мм) и А5 положеног формата (210 x 149мм). Обе варијанте се раде у три различита стандарда:

- *ојшћи меморандум,*
- **посланички меморандум,**
- *председнички меморандум,*
- *меморандум Кабинета председника.*

На следећим страницама су приказани конструкција и варијанте меморандума, укључујући и техничку спецификацију материјала.

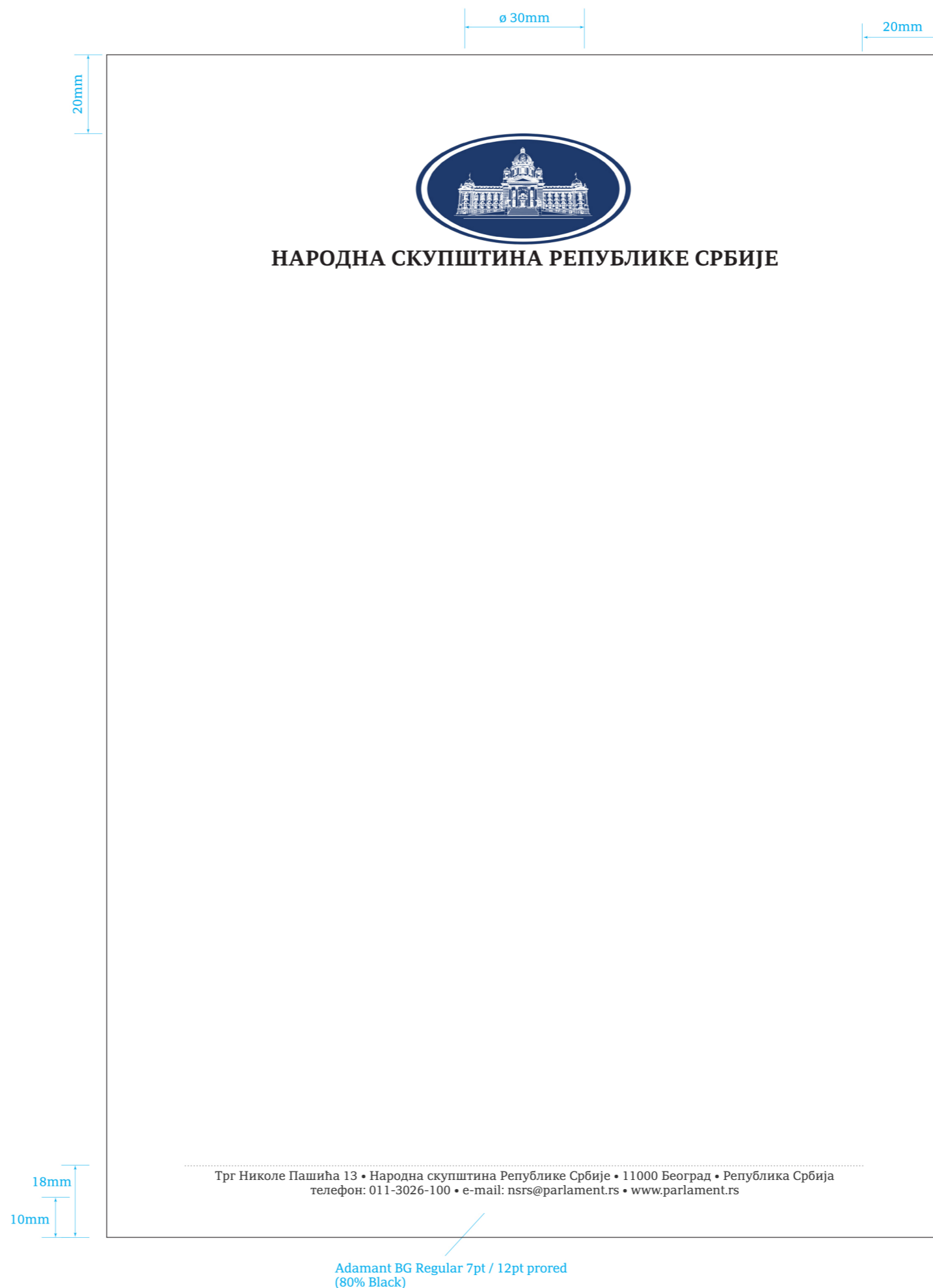

3.0 - Меморандум НСРС

3.0.3 - Стручна служба

Меморандуми НСРС се израђују у два формата, А4 (210 x 297мм) и А5 положеног формата (210 x 149мм). Обе варијанте се раде у три различита стандарда:

- *ојшњи меморандум,*
- *сјручна служба,*
- *јредседнички меморандум,*
- *меморандум Кабинетја јредседника.*

На следећим страницама су приказани конструкција и варијанте меморандума, укључујући и техничку спецификацију материјала.

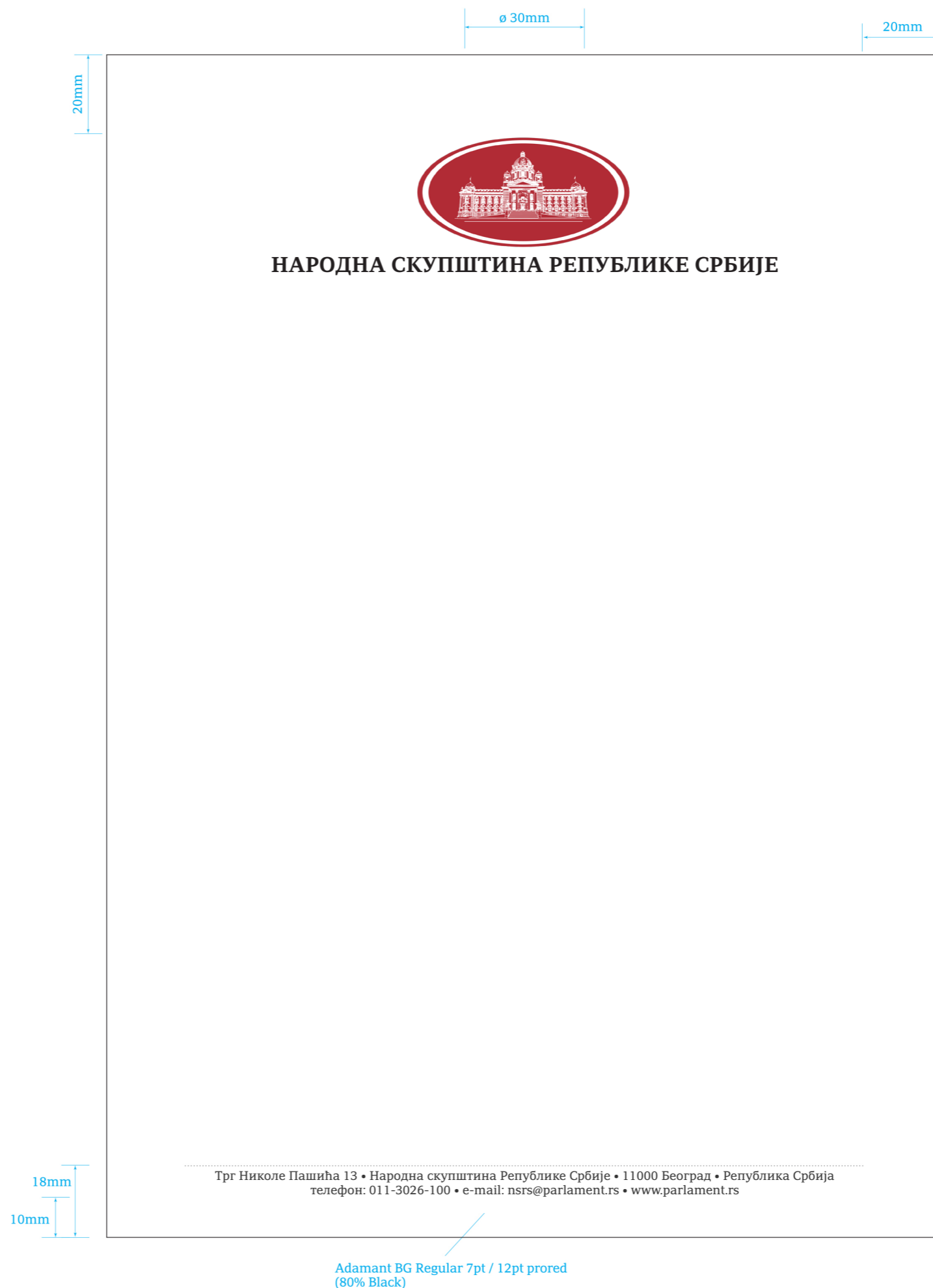

3.1 - Меморандум НСРС

3.1.1 - Председнички меморандум

Меморандуми НСРС се израђују у два формата, А4 (210 x 297мм) и А5 положеног формата (210 x 149мм). Обе варијанте се раде у три различита стандарда:

- *ојшњи меморандум,*
- ***председнички меморандум,***
- *меморандум Кабинета председника.*

На следећим страницама су приказани конструкција и варијанте меморандума, укључујући и техничку спецификацију материјала.

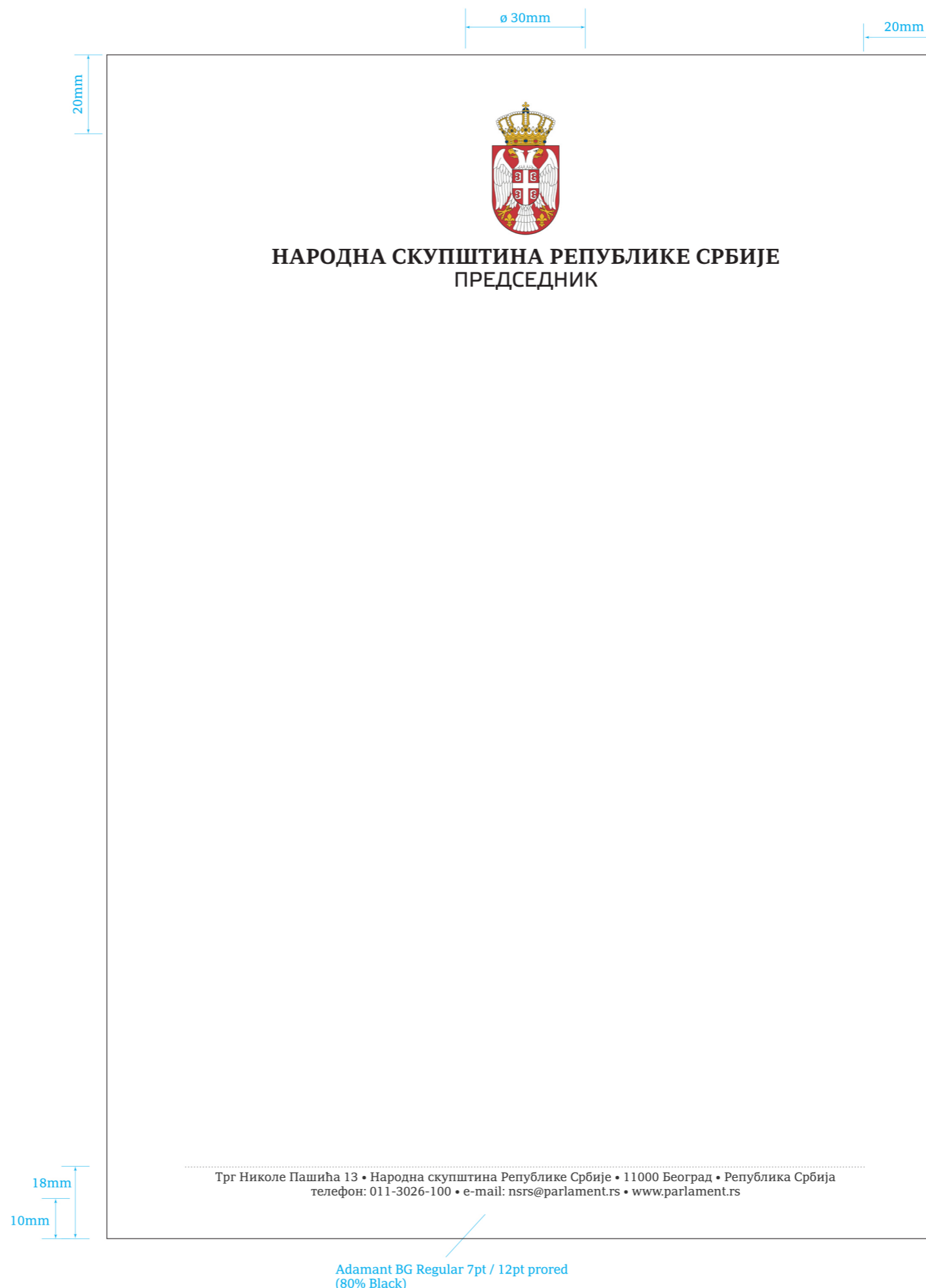

3.2 - Меморандум НСРС

3.2.1 - Меморандум Кабинета председника

Меморандуми НСРС се израђују у два формата, А4 (210 x 297мм) и А5 положеног формата (210 x 149мм). Обе варијанте се раде у три различита стандарда:

- *ојшњи меморандум,*
- *председнички меморандум,*
- **меморандум Кабинета председника.**

На следећим страницама су приказани конструкција и варијанте меморандума, укључујући и техничку спецификацију материјала.

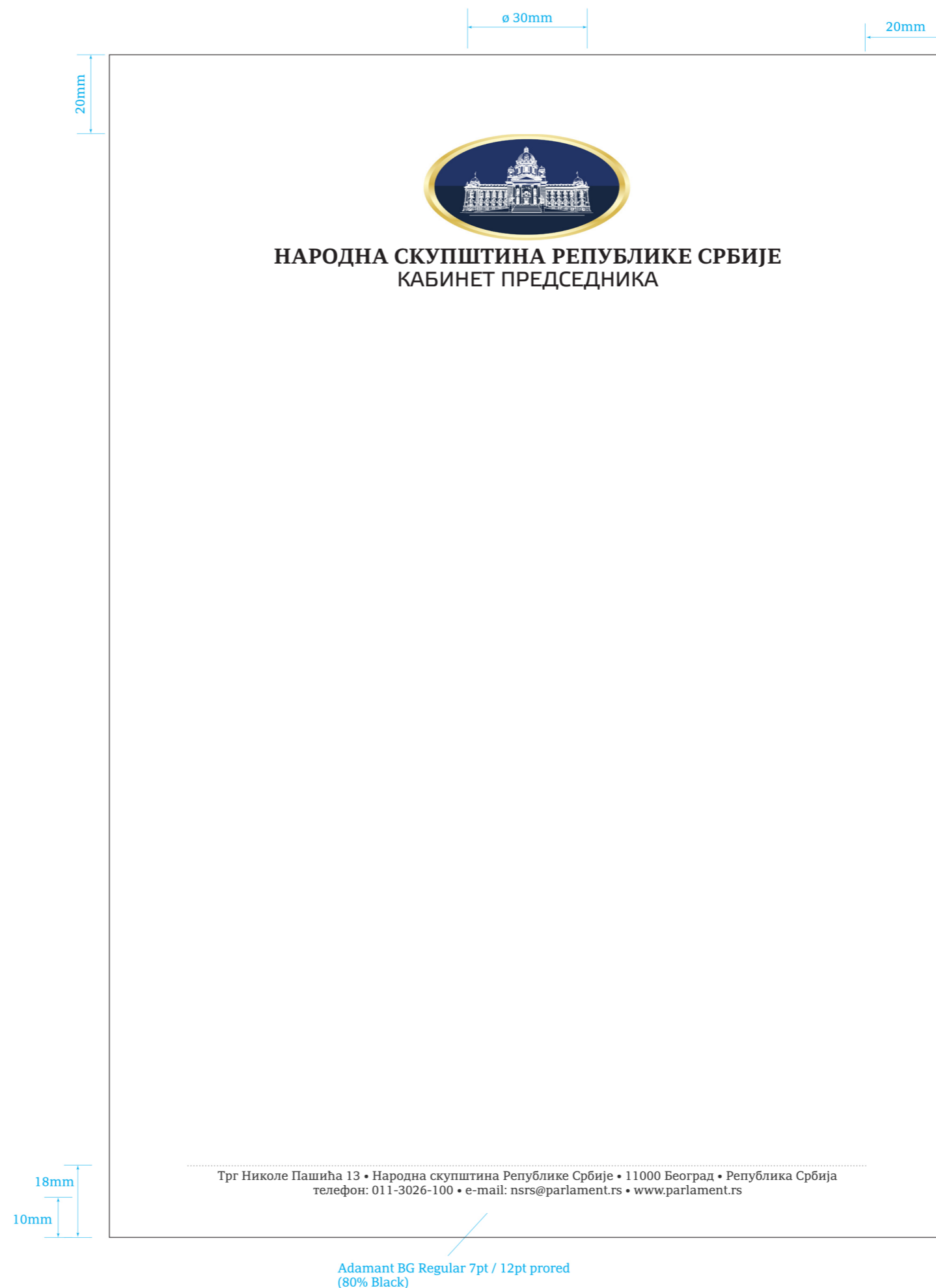

3.3 - Меморандум НСРС - Хоризонтални А5

3.3.1 - Ђирилично писмо

Пример меморандума у хоризонталном формату А5.

Све што се односило на пример меморандума у вертикалном А4 формату се односи и на меморандум у хоризонталном А5 формату.

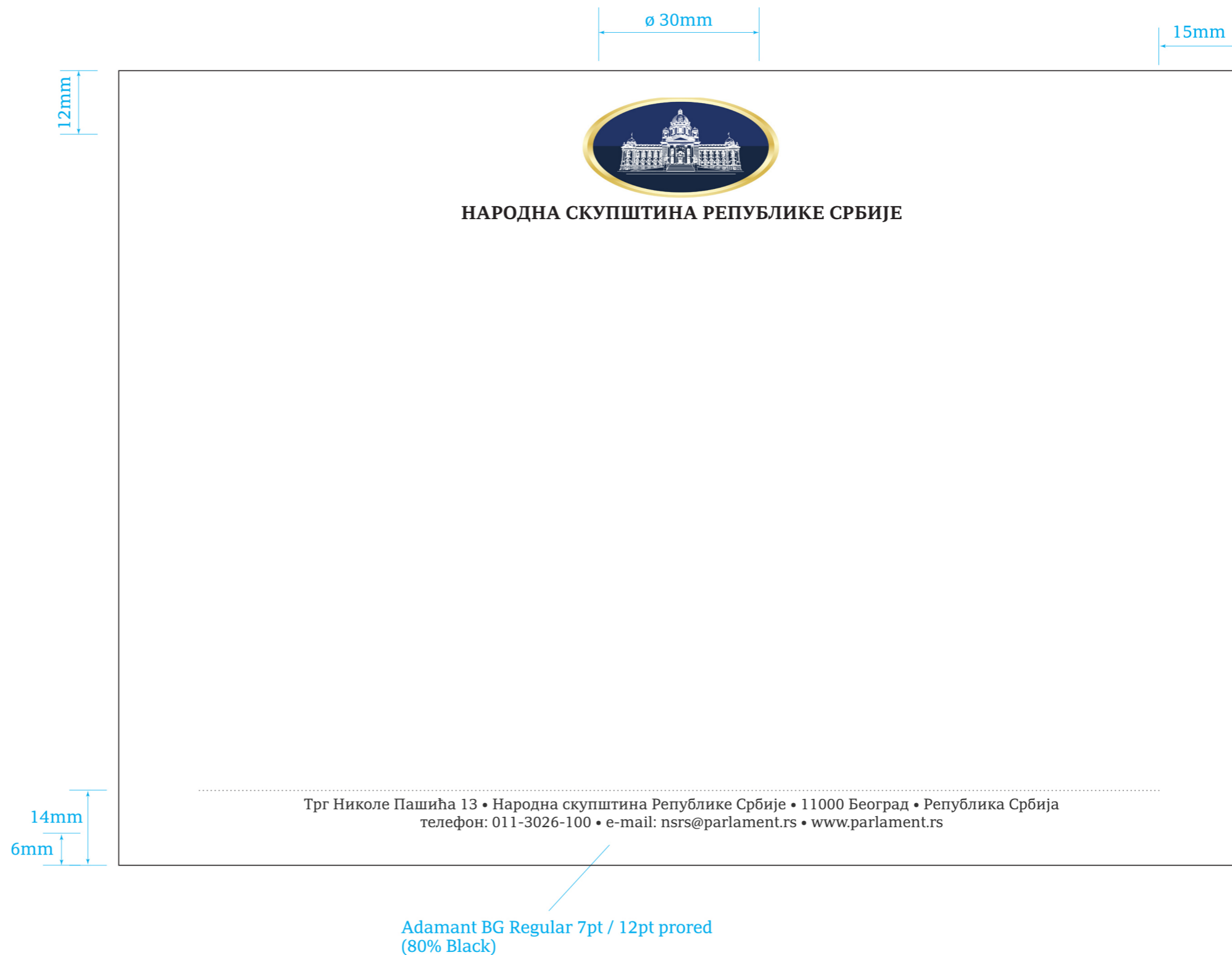

3.3 - Меморандум НСРС

3.3.2 - Латинично писмо

Пример меморандума у хоризонталном формату А5.



3.3 - Меморандум НСРС

3.3.3 - Енглески алфabet писмо

Пример меморандума у хоризонталном формату А5.

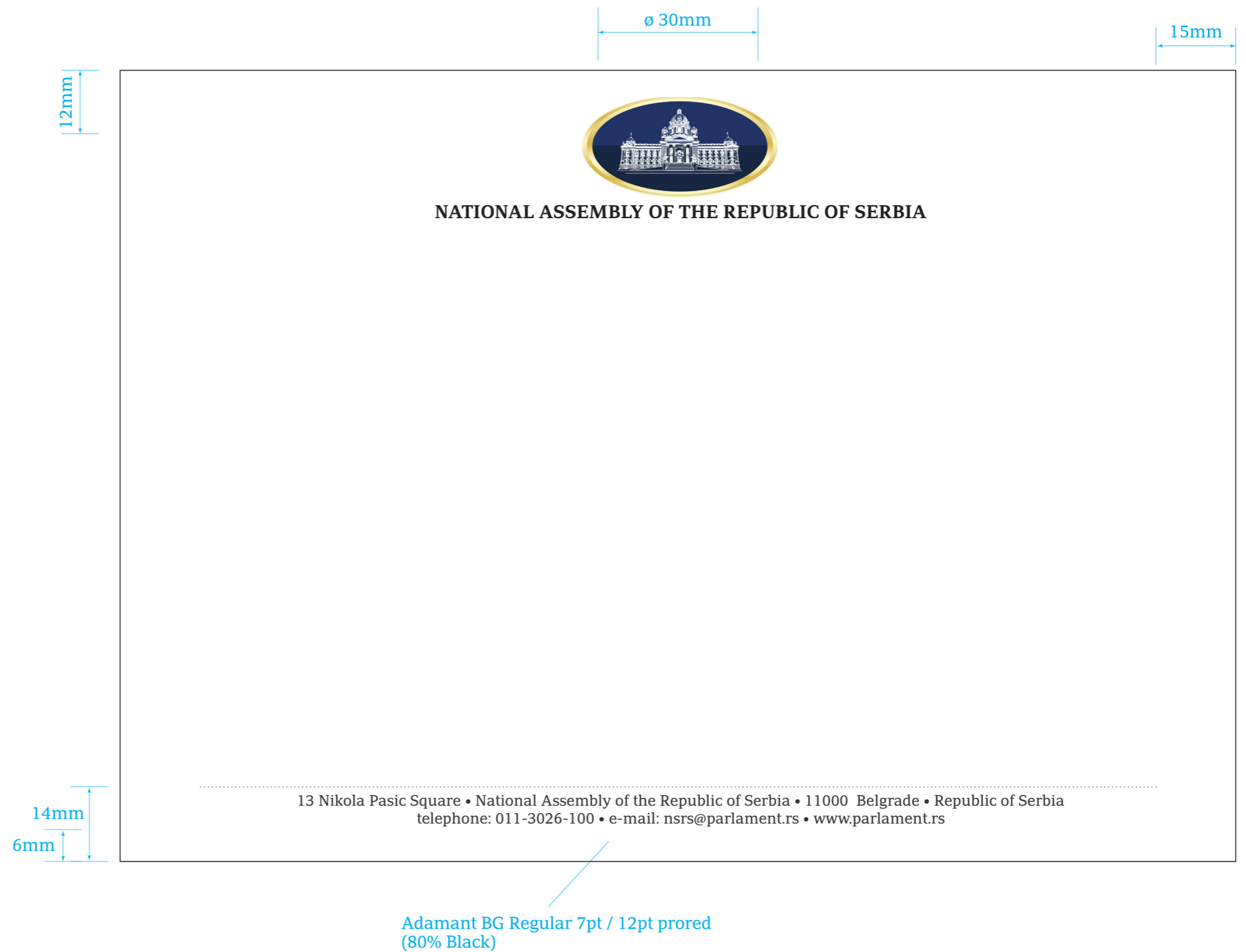

4.0 - Коверте НСРС (американ 220 x 110мм)

Коверте са идентитетом НСРС прате формат и материјале меморандума. Делимо их у три основна типа, американ (220 x 110мм), А5 формата (230 x 160мм) и А4 формата (330 x 230мм).

Све три величине коверти се раде у три варијанте, као и меморандуми: опште (ћирилично-латиничне и енглеске), председничке и коверте за Кабинет председника.

Опште и кабинетне председничке американ коверте (220 x 110мм):

Материјал: Fabriano fabria bianco, 100gsm
Штампа: 4 боје СМЈК

Председничке американ коверте (220 x 110мм):

Материјал:
Fabriano fabria crema, 100gsm

Штампа:
2 боје (златно-црвен, произвођач Kurz)
Blindruk (суви жици на амблему НСРС)

Примена опште коверте се односи и на Кабинет председника, Генерални секретаријат и Службу, са секундарном типографијом.

Adamant BG Regular 7pt / 10pt prored
(80% Black)

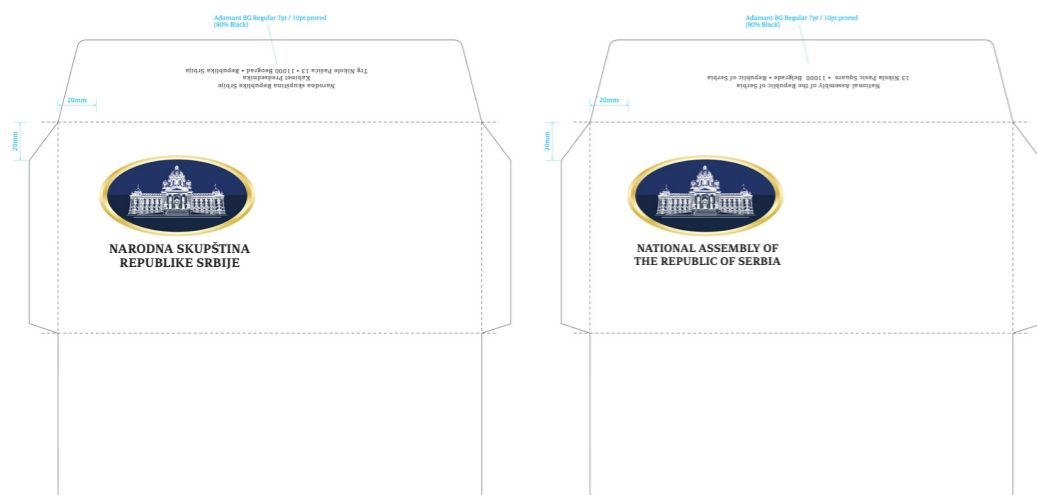
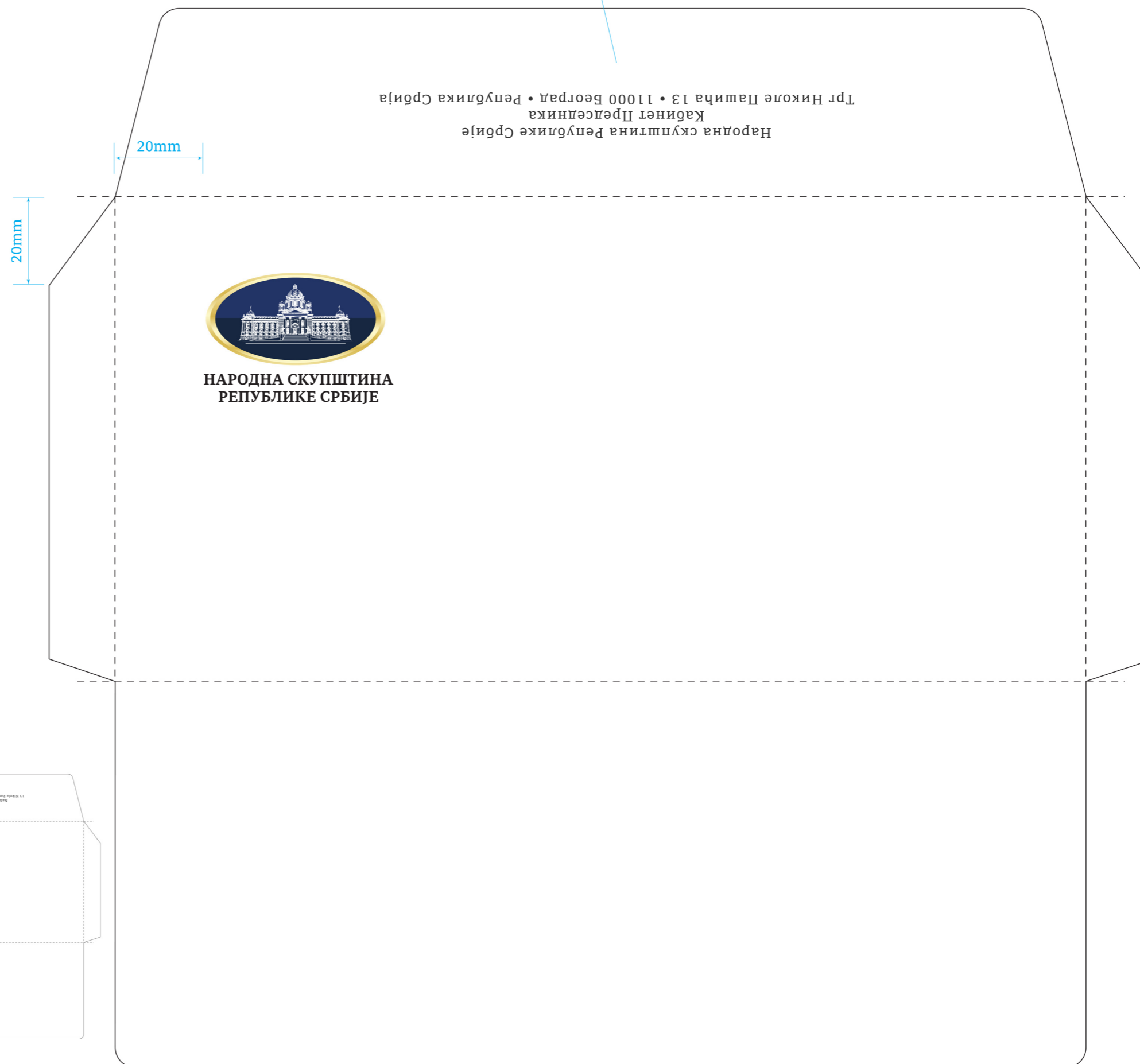

4.0.1 - Коверте НСРС (американ 220 x 110мм)

Примена опште коверте се односи и на Кабинет председника, Генерални секретаријат и Службу, са секундарном типографијом.

Adamant BG Regular 7pt / 10pt prored (80% Black)

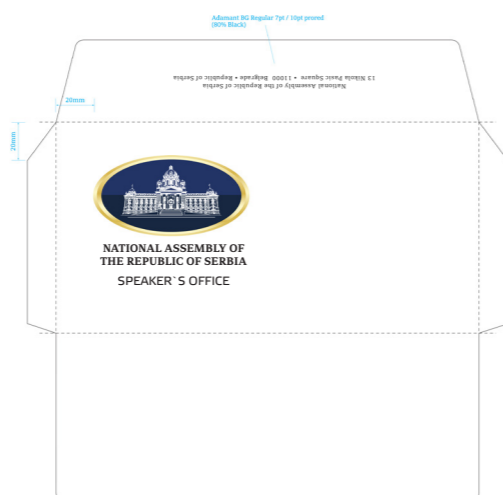
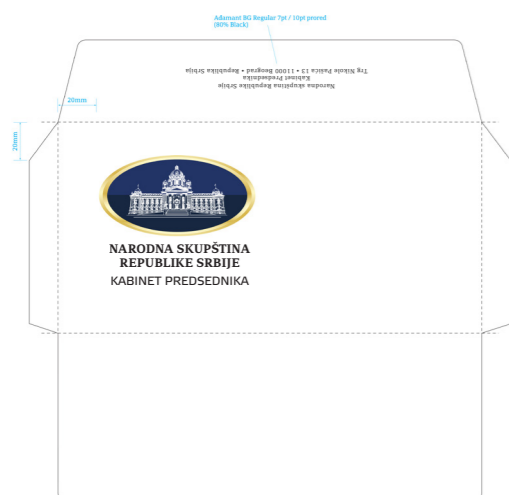
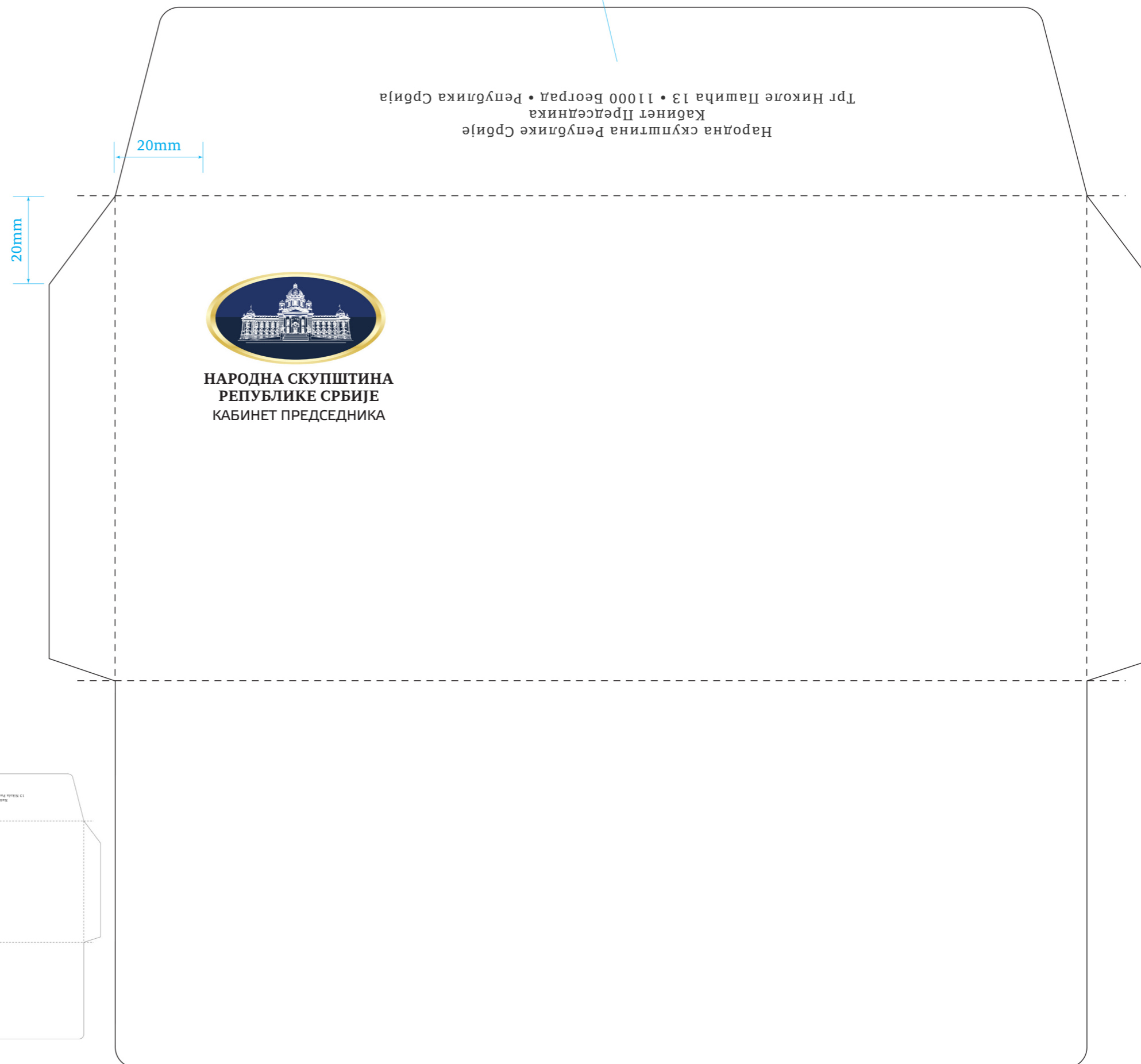

4.2 - Коверте НСРС (А4 формат 330 x 230мм)

Ойшїе и Кабиней̄ ӯредседника А4 коверїе (330 x 230мм):

Маїеријал:

Fabiano fabria bianco, 100gsm

Шїамїа:

4 боје СМУК

Председничке А4 коверїе (330 x 230мм):

Маїеријал:

Fabiano fabria crema, 100gsm

Шїамїа:

2 боје (злаїоїисак *Luxor 397*, ӯроизвођач *Kurz*)

Blindrück (суви жиї на амблему НСРС)

Примена опште коверте се односи и на Кабинет председника, Генерални секретаријат и Службу, са секундарном типографијом.

Пример за Кабинет председника:

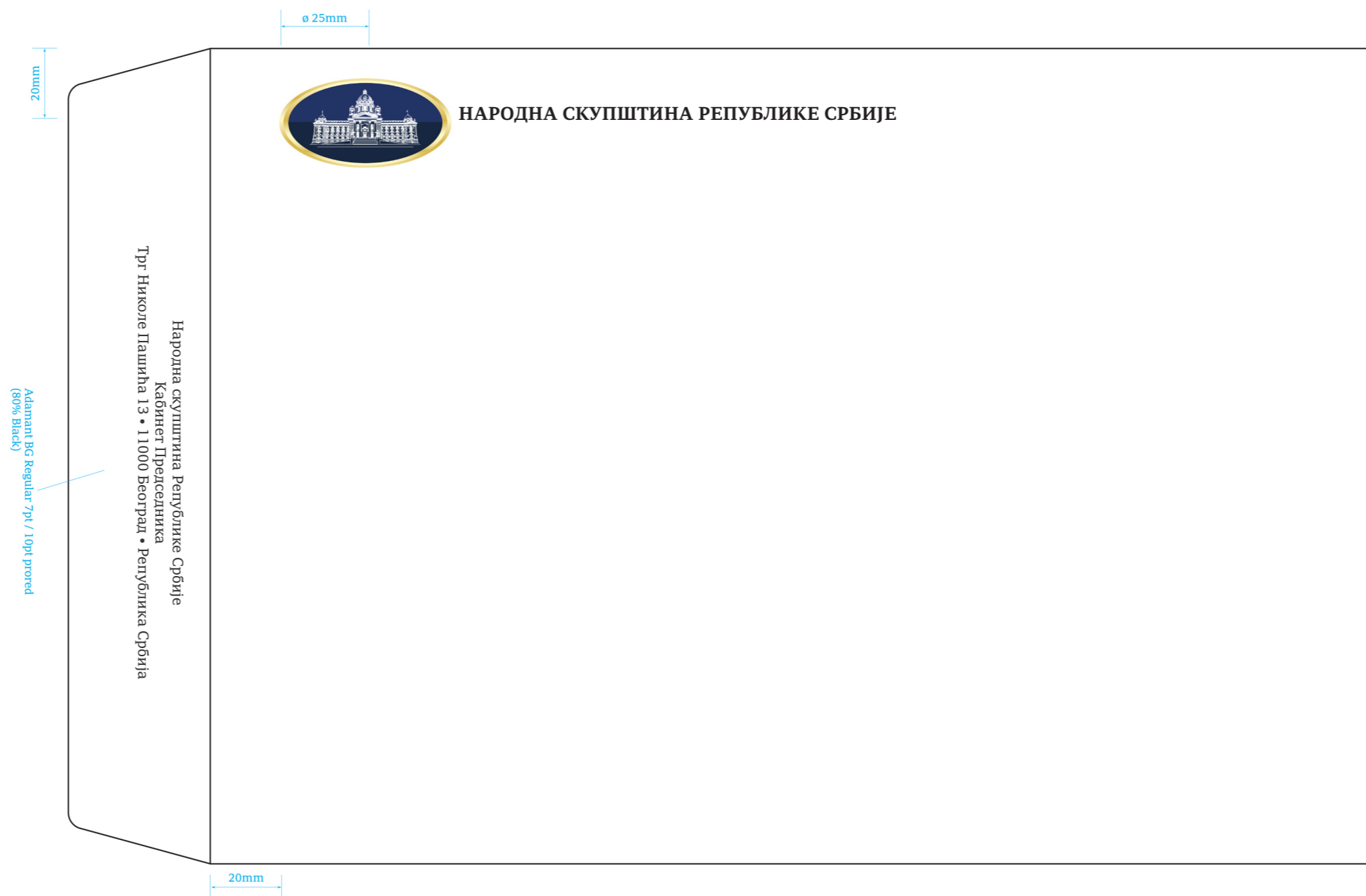
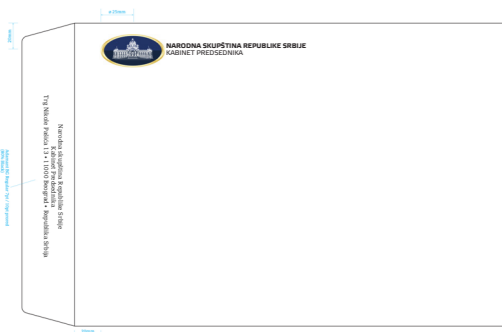

4.3 - Коверте НСРС (А5 формат 230 x 160мм)

Ойшиџе и Кабинетџи џредседника А5 коверџе (230 x 160мм):

Маџеријал:

Fabiano fabria bianco, 100gsm

Шџамџа:

4 боје СМУК

Председничке А5 коверџе (230 x 160мм):

Маџеријал:

Fabiano fabria crema, 100gsm

Шџамџа:

2 боје (злаџоџисак Luxor 397, џроизвођач Kurz)
Blindrück (суви жиџи на амблему НСРС)

Примена опште коверте се односи и на Кабинет председника, Генерални секретаријат и Службу, са секундарном типографијом.

Пример за Кабинет председника:

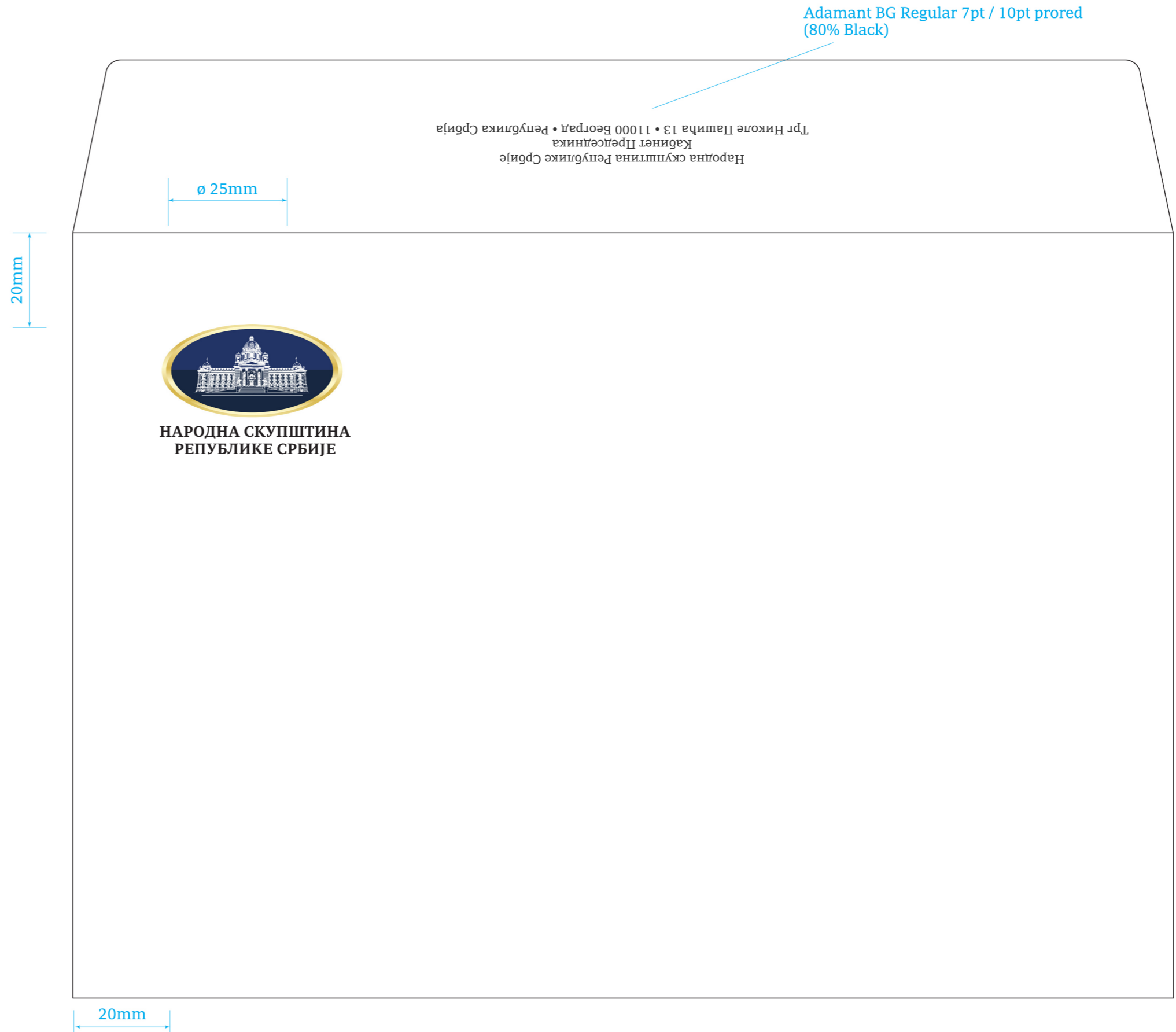
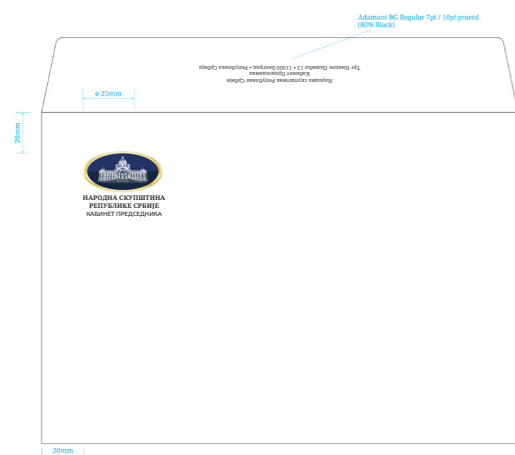

5.0 - Визит карте НСРС

5.0.1 - Ђирилично писмо

Визит карта или подсетница Народне скупштине Републике Србије прати стил и материјал који су коришћени за меморандуме и коверте.
Формат визит карте је 55 x 90мм и делимо их у две категорије, председничка и општа, с тим што се обе варијанте штампају у двојезичној варијанти (српски и енглески језик), обострано.

Опшће визиј карће:

Материјал:

Fabiano fabria bianco, 300gsm

Штампа:

4 боје СМУК

Председничке визиј карће:

Материјал:

Fabiano fabria crema, 300gsm

Штампа:

2 боје (злато и црна Luxor 397, произвођач Kurz)

Blindruck (суви жи на амблему НСРС)



Република Србија
Народна Скупштина



Петар Петровић
назив функције

Трг Николе Пашића 13 • 11000 Београд
Република Србија
телефон: +381 11 3026 100
www.parlament.rs
e-mail: p.petrovic@parlament.rs



Република Србија
Народна Скупштина



Петар Петровић
назив функције

Трг Николе Пашића 13 • 11000 Београд
Република Србија
телефон: +381 11 3026 100
www.parlament.rs
e-mail: p.petrovic@parlament.rs

5.0 - Визит карте НСРС

5.0.2 - Енглески алфабет

Визит карта или подсетница Народне скупштине Републике Србије прати стил и материјал који су коришћени за меморандуме и коверте.

Формат визит карте је 55 x 90мм и делимо их у две категорије, председничка и општа, с тим што се обе варијанте штампају у двојезичној варијанти (српски и енглески језик).

Општа визит карта:

Материјал:

Fabiano fabria bianco, 300gsm

Штампа:

4 боје СМУК

Председничке визит карте:

Материјал:

Fabiano fabria crema, 300gsm

Штампа:

2 боје (златно-црвенка Luxor 397, произвођач Kurz)

Blindrűck (суви жици на амблему НСРС)

Напомена:

Обојена штампа



Republic of Serbia
National Assembly



Petar Petrović
position title

13 Nikola Pasic Square • 11000 Belgrade
Republic of Serbia
telephone: +381 11 3026 100
www.parlament.rs
e-mail: p.petrovic@parlament.rs



Republic of Serbia
National Assembly



Petar Petrović
position title

13 Nikola Pasic Square • 11000 Belgrade
Republic of Serbia
telephone: +381 11 3026 100
www.parlament.rs
e-mail: p.petrovic@parlament.rs

6.0 - Фасцикле НСРС А4 стандардна фасцикла

Фасцикле НСРС у три основна типа:

- А4 стандардне фасцикле (за архивирање докумената обима 20-30 листова)

- А4 архив фасцикле (за архивирање докумената обима до 80 листова)

- А4 кожне фасцикле (за потписивање докумената и свечане пријеме)

Свака од ове три верзије фасцикли је припремљена у две опције, са логотипом НСРС и логотипом председника НСРС урађеним у техници златотиска, односно сувог жига за кожне фасцикле.

А4 стандардне фасцикле (ошће):

Материјал:

Fedrigoni White white (65350), 350gsm

Шампа:

4 x 4 боје СМУК, сечење према алашу, биовање

А4 стандардне фасцикле (председничке):

Материјал:

Fedrigoni Sirio Pearl Graphite, 300gsm

Шампа: 1 боја (златотисак Luxor 397, произвођач Kurz)

Blindrück (суви жиџ на амблему НСРС), сечење према алашу, биовање



6.0.1- Председничка фасцикла А4, стандардна

Председничка фасцикла:

- А4 стандардне фасцикле са логотипом председника НСРС урађеним у техници златотиска, односно сувог жига за кожне фасцикле.

- А4 кожне фасцикле (за потписивање докумената и свечане пријеме)

А4 стандардне фасцикле (председничке):

Материјал:

Fedrigoni Sirio Pearl Graphite, 300gsm

*Штампа: 1 боја (златотисак Luxor 397,
произвођач Kurz)*

*Blindrück (суви жић на амблему НСРС), сечење
према алаћу, биовање*



6.1 - A4 архив фасцикла

Архив фасцикла је идеална за похрањивање А4 докумената обима 80-100 листова. Израђена је од каширане лејенке тако да омогућава дугогодишњу употребу. Штампа се у варијанти са оштим и председничким лоотом.

А4 архив фасцикле (ошће):

Материјал:

Каширана лејенка дебљине 1.5мм

Штампа:

4 x 4 боје СМУК, сечење према алају, биовање, еластично уже за учвршћење корица

А4 архив фасцикле (председничке):

Материјал:

Каширана лејенка дебљине 1.5мм

Штампа:

1 боја (златолисак Lixor 397, произвођач Kurz) + бела, сечење према алају, биовање, еластично уже за учвршћење корица

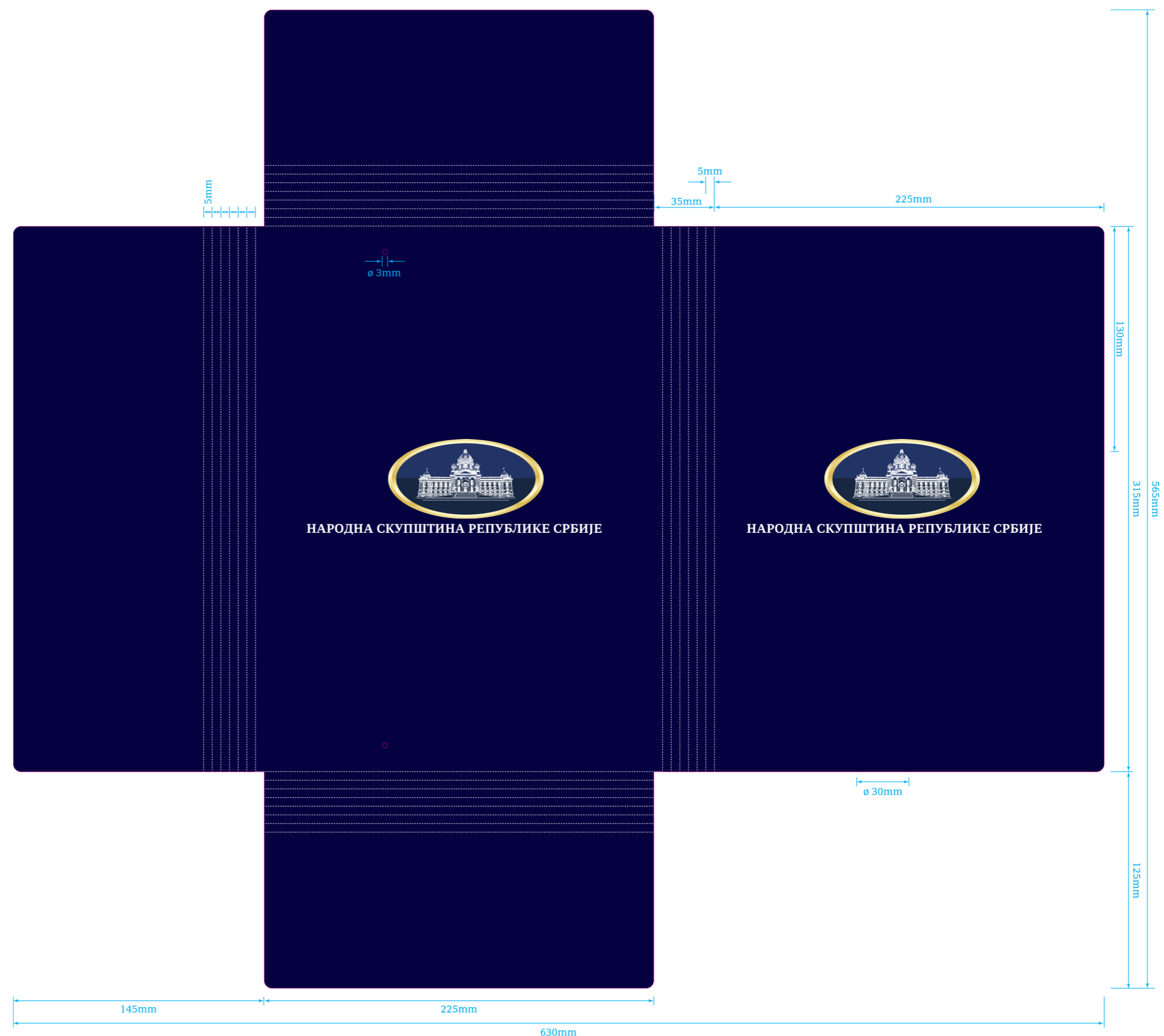

6.2 - Заклетва НСРС

*Заклетва НСРС корице (фасцикла)
се користи у специфичним ситуацијама,
полања заклетви народних посланика пред
председником Народне скупштине.
Она је у виду формата фасцикле обложена
сунђером и специфичном штампом*



ПРИМЕРИ ПРИМЕНЕ ЛОГОТИПА НАРОДНЕ СКУПШТИНЕ НА ПРОМОТИВНОМ МАТЕРИЈАЛУ



НАРОДНА СКУПШТИНА
РЕПУБЛИКЕ СРБИЈЕ

7.0 - Поклон кесе НСРС

Поклон кесе Народне скупштине Републике Србије користимо искључиво у промотивне активности, односно приликом уручивања поклона. С обзиром на разноликост типова поклон кеса, као и доступност код произвођача, овде се налази само неколико основних типова кеса са упутама за апликацију боја и логотипа НСРС.

Препоручена боја кесе је тамно плава боја (Pantone 655 C), са златном бојом ужета (ручки). Такође, препорука је да се увек користе папирне или картонске кесе са мат пластификацијом.

У случају кутија (за ексклузивније поклоне), препорука је да се употребљава смеђа кожа са сувим жигом логотипа НСРС.

Поклон кесе НСРС:

Материјал:

папир 170-350gsm + ојачање на ручкама и дну од triplex 355gsm материјала; памучне ручке у златној боји дебљине минимално 5mm

Штампа:

поклона на кесама је Pantone ИСТО логотип НСРС је СМУК; мат пластификација

ПРЕПОРУКА: За ексклузивне поклоне препоручује се бела поклона кеса

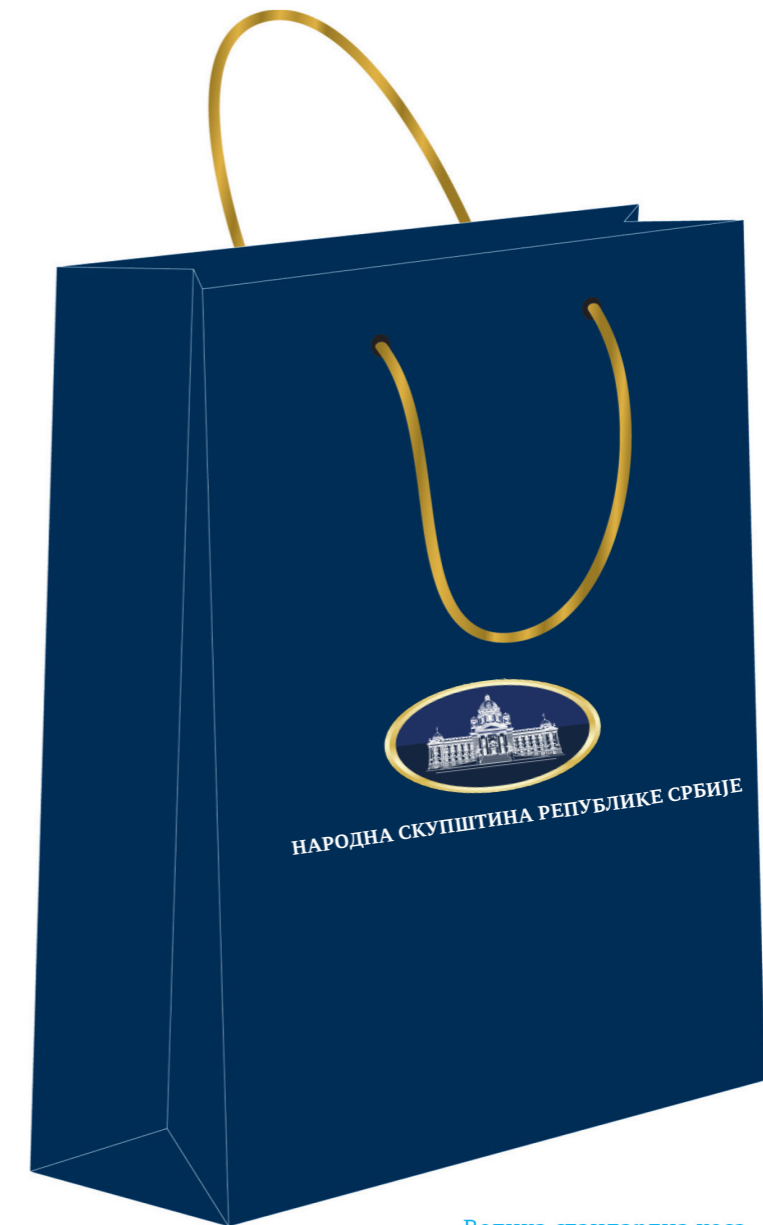

Велика стандардна кеса

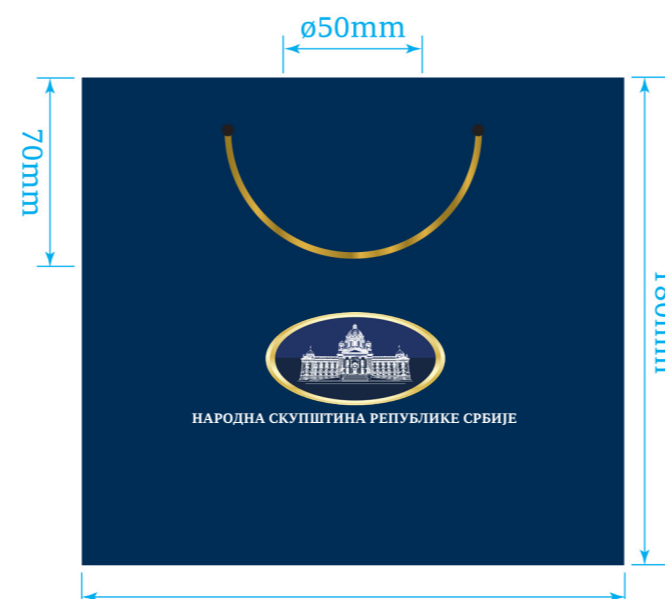

Мала стандардна кеса

7.1 - Роковници НСРС

Роковници Народне скупштине Републике Србије су израђени са кожним корицама тамно тегет боје на којима је са предње стране одштампан логотип НСРС техником сувог жига. Унутрашње стране садрже листове за белешке у једној боји, а садржај остатка роковника (листови са позивним бројевима, мапама, важним телефонима, адресама и слично) дефинишемо према тренутним потребама и могућностима штампарије. Формат приказаног роковника је Б5 (240 x 165мм), препорученог обима до 150 листова.

Роковници НСРС:

Материјал:

Корице: тамно ѓлава кожа, каширане

Унутрашњоси:

књижни блок, 70gsm

Штампа:

лојосиј НСРС на кожним корицама шехником сувој жија; унутрашње сиранице 1 x 0 боје.

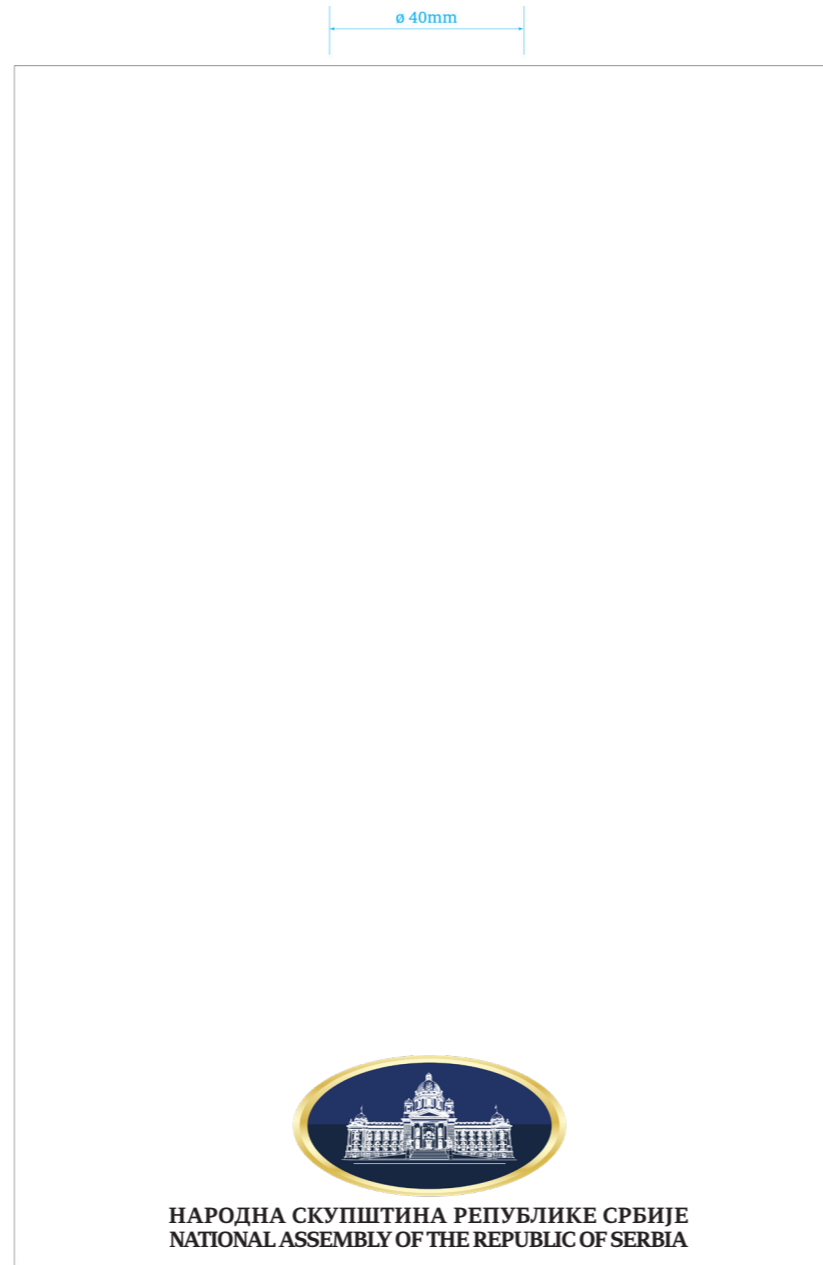
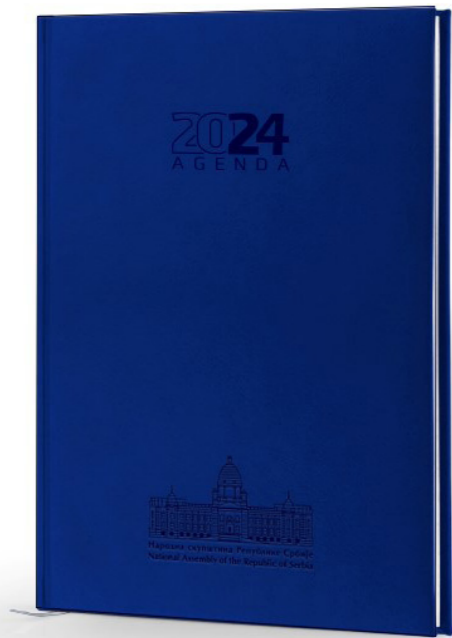

Изглед и пропорције логотипа за корице



Унутрашњи листови

7.2 - Блок НСРС

У зависности за коју сврху се користе (конференције, семинари, форуми, седнице, ...) блокови А5 или А4 се штампају са логом НСРС

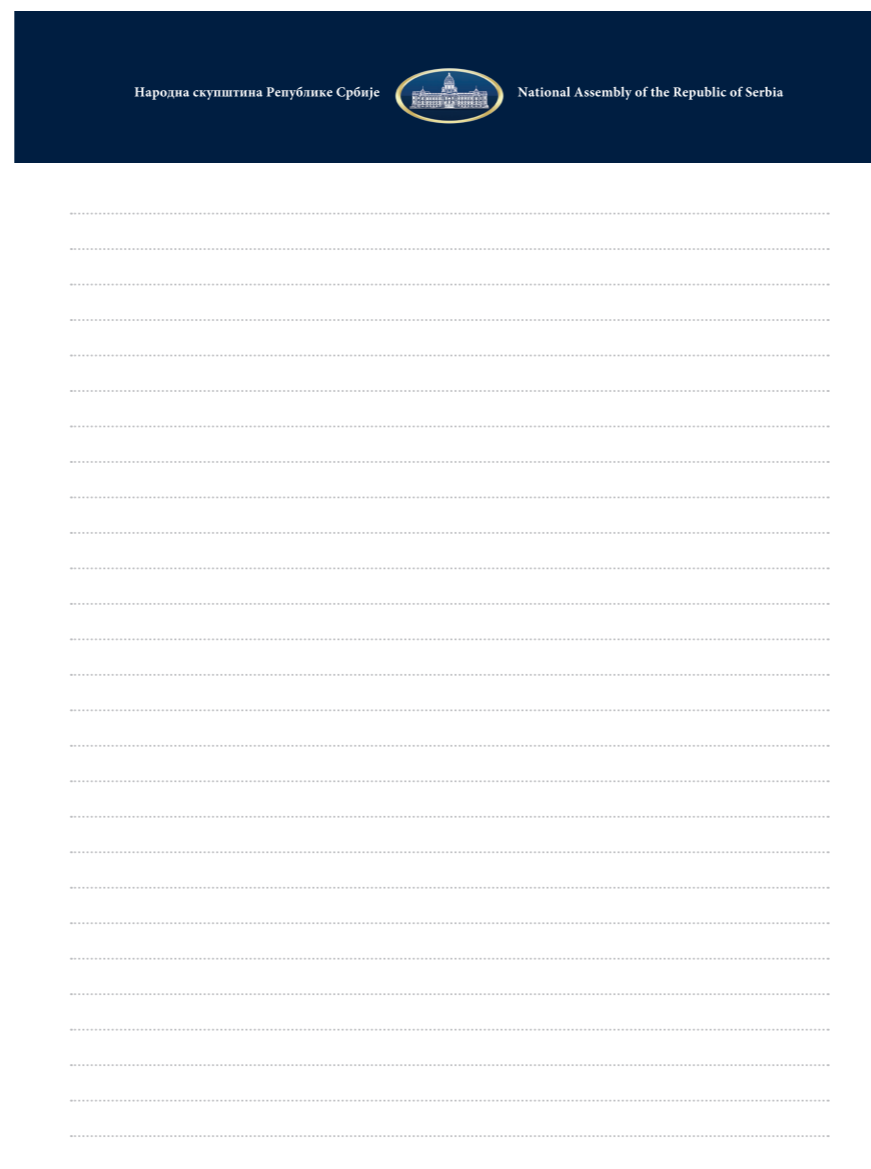

Adamant BG Italic 8pt
(80% Black)

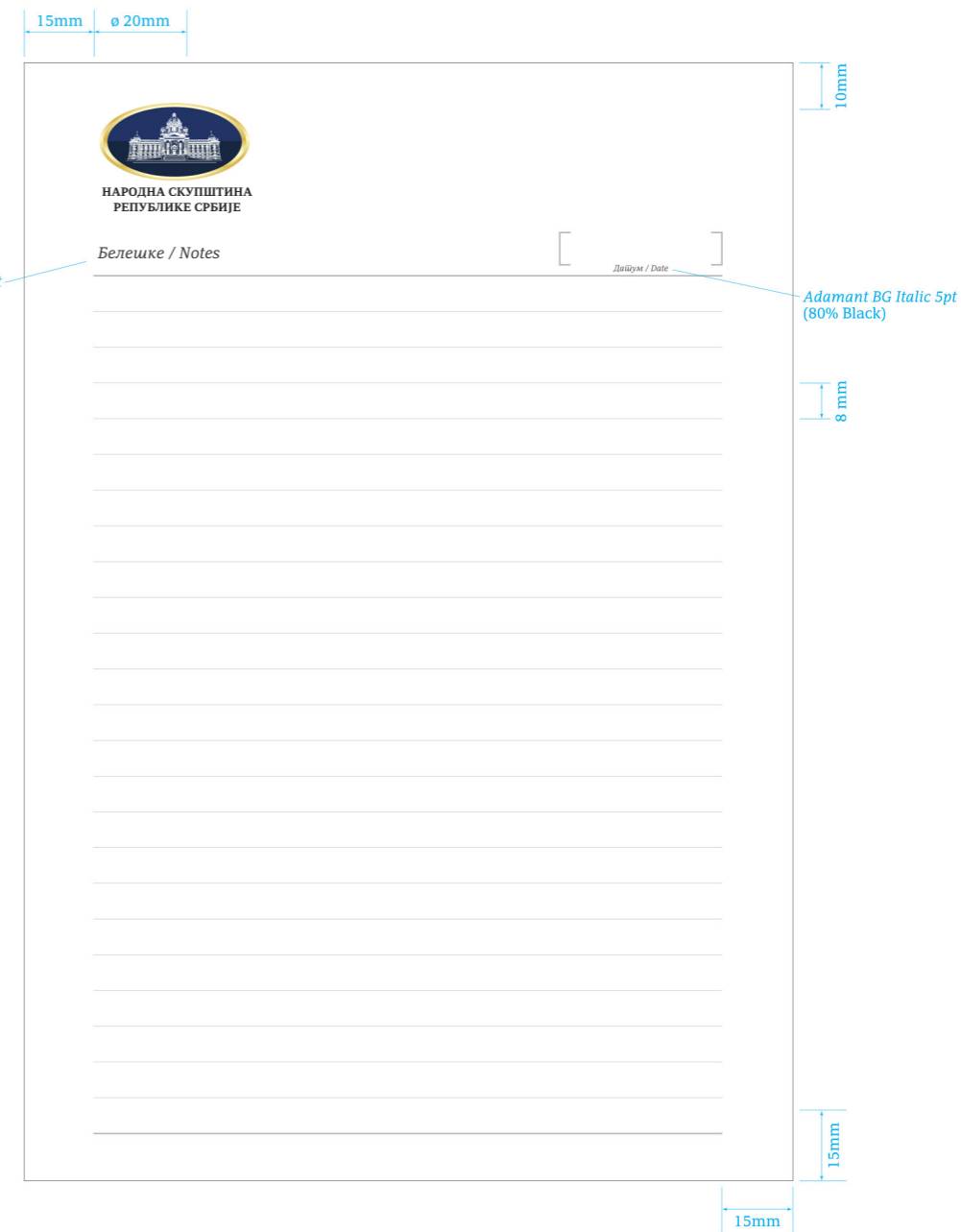

Adamant BG Italic 5pt
(80% Black)

Унутрашњи листови

7.3 - Оловка НСРС



National Assembly of the Republic of Serbia
Народна скупштина Републике Србије

7.4 - Сет НСРС



100 kom

НАРОДНА СКУПШТИНА РЕПУБЛИКЕ СРБИЈЕ
NATIONAL ASSEMBLY OF THE REPUBLIC OF SERBIA

obostrano

НАРОДНА СКУПШТИНА РЕПУБЛИКЕ СРБИЈЕ
NATIONAL ASSEMBLY OF THE REPUBLIC OF SERBIA

7.5 - УСБ НСРС



obostrano

НАРОДНА СКУПШТИНА РЕПУБЛИКЕ СРБИЈЕ
NATIONAL ASSEMBLY OF THE REPUBLIC OF SERBIA

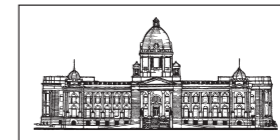

7.6 - Кишобран НСРС



7.7 - Новогодишња честитка НСРС

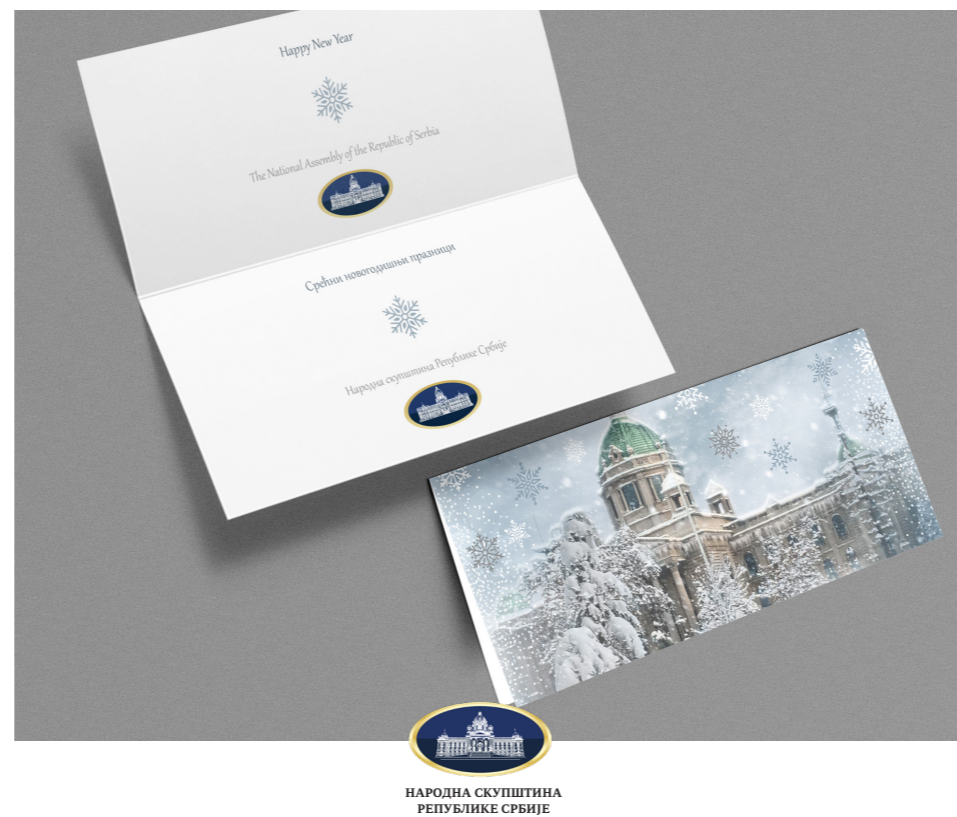

7.8 - Compliment card



ПРИМЕРИ ПРИМЕНЕ ЛОГОТИПА НАРОДНЕ СКУПШТИНЕ У ИНФОРМАЦИОНО ТЕЛЕКОМУНИКАЦИОНИМ ТЕХНОЛОГИЈАМА



НАРОДНА СКУПШТИНА
РЕПУБЛИКЕ СРБИЈЕ

8.0 - E-mail сигнатура НСРС

Пример предлога е-mail сигнатуре Народне скупштине Републике Србије



С поштовањем
Петар Петровић
Одељење
тел: +381.11.3026.100
моб: +381.64.123.4567
p.petrovic@parlament.rs

Република Србија | Народна Скупштина | Трг Николе Пашића 13 | Београд | Србија | www.parlament.rs

 *Sacuvaj drvo. Nemoj stampati ovu poruku, ako nije neophodno*
Please consider the environment before printing this email

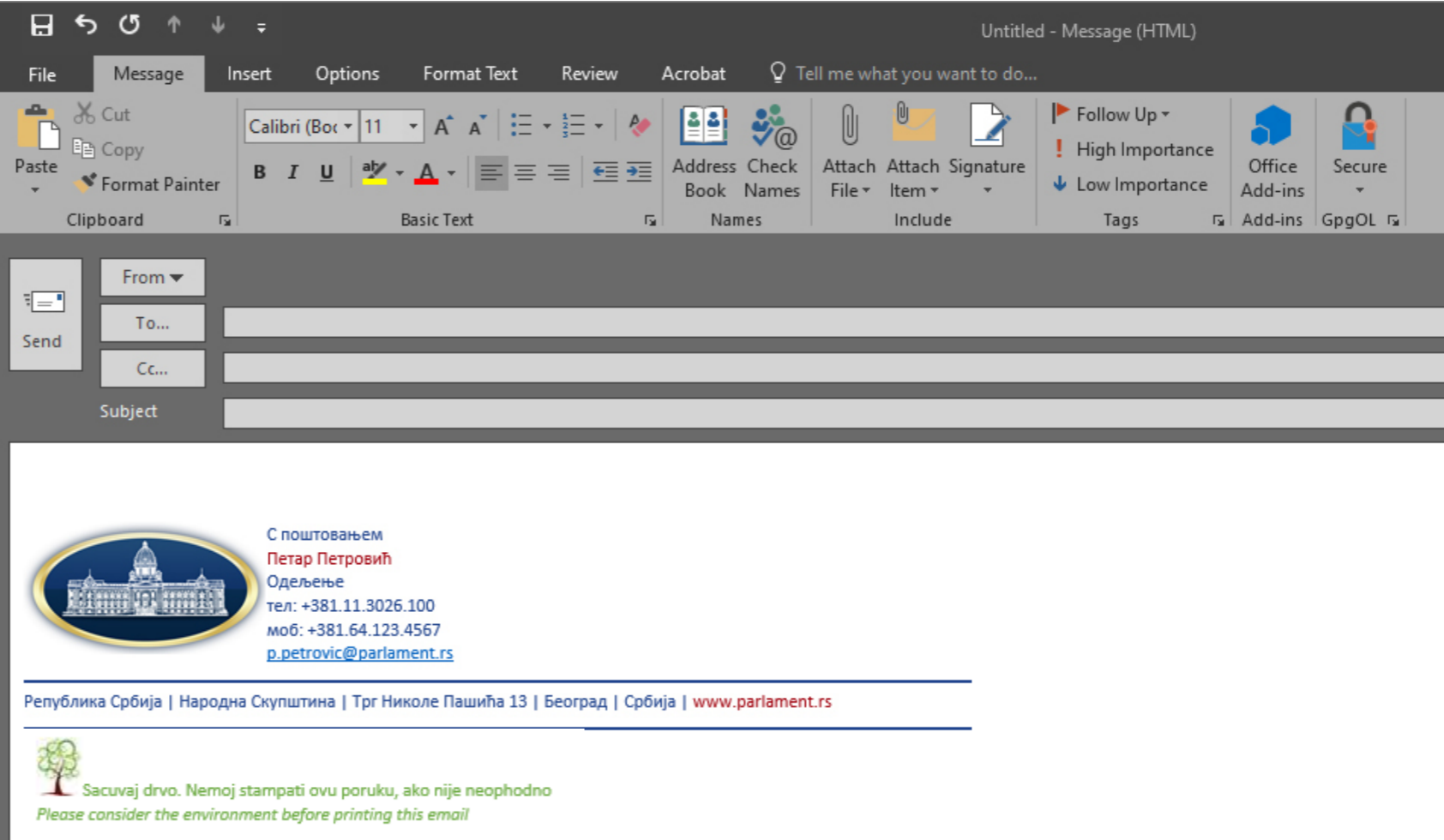

The screenshot shows an email client window titled "Untitled - Message (HTML)". The interface includes a menu bar (File, Message, Insert, Options, Format Text, Review, Acrobat) and a ribbon with various tools like Cut, Copy, Paste, Format Painter, and text formatting options. Below the ribbon is a "Send" button and fields for "From", "To...", "Cc...", and "Subject". The main content area displays the signature block from the previous image, including the logo, contact information, a horizontal line, the address and website, and the environmental notice.

8.1 - Заглавље "Header" на интернет страници НСРС

Пример предлога заглавље "Header" на интернет страници Народне скупштине Републике Србије

The screenshot shows the header of the website for the National Assembly of the Republic of Serbia. At the top, there is a navigation bar with social media icons (Twitter, Facebook, YouTube), a search bar, and language options (ENG, LAT). Below this is a main navigation menu with categories like 'НАРОДНА СКУПШТИНА', 'АКТИВНОСТИ', 'АКТИ', 'ГРАЂАНИ', 'МЕДИЈИ', and 'ПРЕНОСИ'. The main content area features a large image of the assembly members, a calendar for January 2024, and several news snippets. The footer contains a grid of service links such as 'Центар за посетиоце', 'Пут закона', 'ЕУ интеграције', 'Јавна слушања', 'Посланичка питања', 'Иницијативе, петиције, представке и предлози', 'Одбори Народне скупштине', 'Међународни односи', 'Седнице одбора ван седишта', and 'Важна документа'. There are also RSS feeds for 'Донети закони', 'Закони у процедури', and 'Остала акта'.

НАРОДНА СКУПШТИНА РЕПУБЛИКЕ СРБИЈЕ

Претрага сајта
Унесите термин претраге

ENG | LAT | Мала сајта | Детаљна претрага

НАРОДНА СКУПШТИНА АКТИВНОСТИ АКТИ ГРАЂАНИ МЕДИЈИ ПРЕНОСИ

» Контакт » Информатор A- A+

Са посвећена одрживом развоју Четвртак, 18. јануар 2024. Др Владимир Орлић са амбасадором Азербејџана Четвртак, 18. јануар 2024. Састанак председника Народне скупштине Републике Србије

Заседања
Прва седница Другог редовног заседања Народне скупштине Републике Србије у 2023. години

Преноси
Погледајте видео преносе из Народне скупштине

Састав Народне скупштине XIII сазив
Србско-народна скупштина у Крагујевцу 1867. (прва фотографија) [више детаља »](#)

Јануар 2024

п	у	с	ч	п	с	н
1	2	3	4	5	6	7
8	9	10	11	12	13	14
15	16	17	18	19	20	21
22	23	24	25	26	27	28
29	30	31	1	2	3	4

ПЕТАК, 19. ЈАНУАР

Нема најава за изабрани датум

[Цео календар догађаја »](#)

Центар за посетиоце

Пут закона

ЕУ интеграције

Јавна слушања

Посланичка питања

Иницијативе, петиције, представке и предлози

Одбори Народне скупштине

Међународни односи

Седнице одбора ван седишта

Важна документа

Актуелно Заседања Одбори Председник

Донети закони Закони у процедури Остала акта

Четвртак, 18. јануар 2024.
Састанак председника Народне скупштине са амбасадором Уједињеног Краљевства

Четвртак, 18. јануар 2024.
Др Владимир Орлић

Четвртак, 26. октобар 2023.

- Закон о потврђивању Споразума о слободној трговини између Владе Републике Србије и Владе Народне Републике Кине
- Закон о потврђивању Протокола од 30. новембра 1972. године са амандманима од 24. јуна 1982. године и 31. маја 1988. године, Конвенције о међународним изложбама

8.2 - Заглавље “Header” на е- порталу НСРС

Пример предлога заглавље “Header” на е-порталу Народне скупштине Републике Србије

Објашњење:

У свим форматима веб апликација (интернет страница, е-портал НСРС, е-парламент) које користи НСРС, примењивао би се логотип Народне скупштине у одређеним димензијама.



8.3 - Заглавље “Header” на youtube каналу НСРС

Пример предлога заглавље “Header” на youtube каналу Народне скупштине Републике Србије

Објашњење:

У свим форматима веб апликација (интернет страница, е-портал НСРС, е-парламент) које користи НСРС, примењивао би се логотип Народне скупштине у одређеним димензијама.

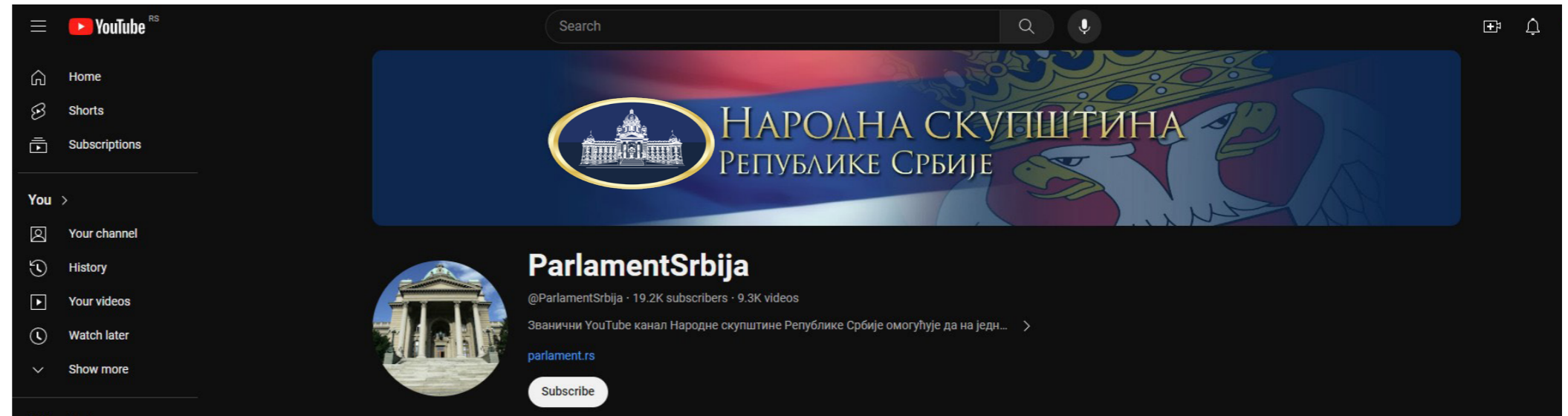

8.4 - Логотип на телевизорима у Централном холу НСРС

Пример предлога логотипа на телевизорима
и видео биму у Централном холу Народне
скупштине Републике Србије



9.0 - Заставе НСРС

Изглед и употреба застава Републике Србије односно Народне скупштине Републике Србије су законски дефинисане, тако да у наредним поглављима препоручујемо пропорције застава, као и све пратеће елементе (копље, јарбол, постоља...).

Заставе за унутрашњу употребу користимо увек у размери 1:2. Израђене су од атлас (свечане) свиле или сатена (ако се ради дупло шивење). Материјал мора бити отпоран на UV зрачења, а опционално се додају свечане ресе које су рубно нашивене на заставу, ширине 60мм.

Заставе:

Материјал:

атлас (свечана) свила или сатен

Штампа:

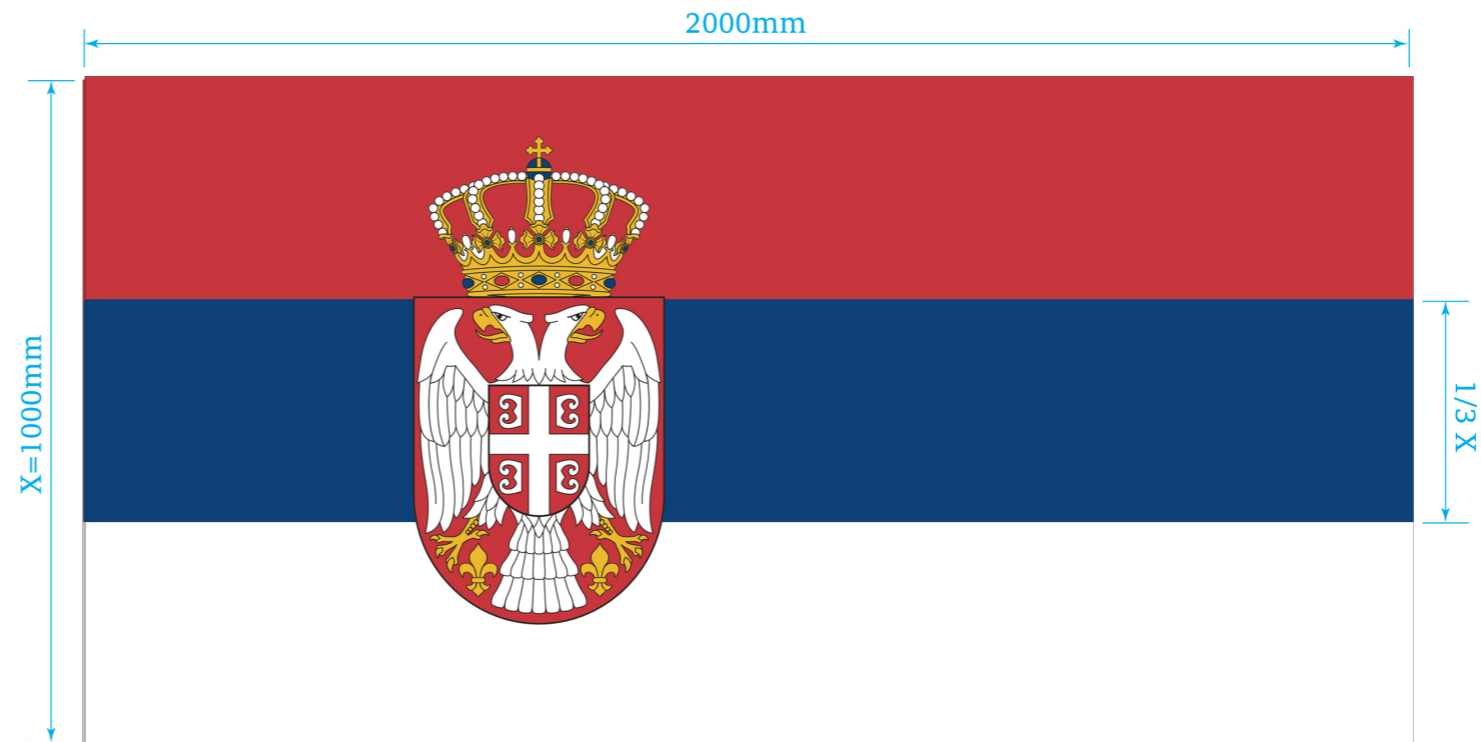

9.1 - Стандарта Председника Народне скупштине

Стандарта председника Народне скупштине Републике Србије користи се препоруком Народне скупштине Републике Србије о коришћењу грба, заставе и химне од 17. августа 2004. године и након усвајања Закона о изгледу и употреби грба, заставе и химне Републике Србије 19. маја 2009. године.

Користи се током свечаних церемонија и као амблем председника Народне скупштине за теренску униформу у Војсци Србије.



10.0 - Копље за заставе

Саставни делови заставе су копље и постоље за копље који су израђени од месинга. Битно је напоменути да су у скицама дати само оквирни нацрти конструкције копља и постоља, препорука је да се, у консултацијама са произвођачем, договори најоптималнији начин израде копља и постоља у зависности од техничких могућности и препорука произвођача.

Копље за заставе НСРС:
Материјал:
месинг

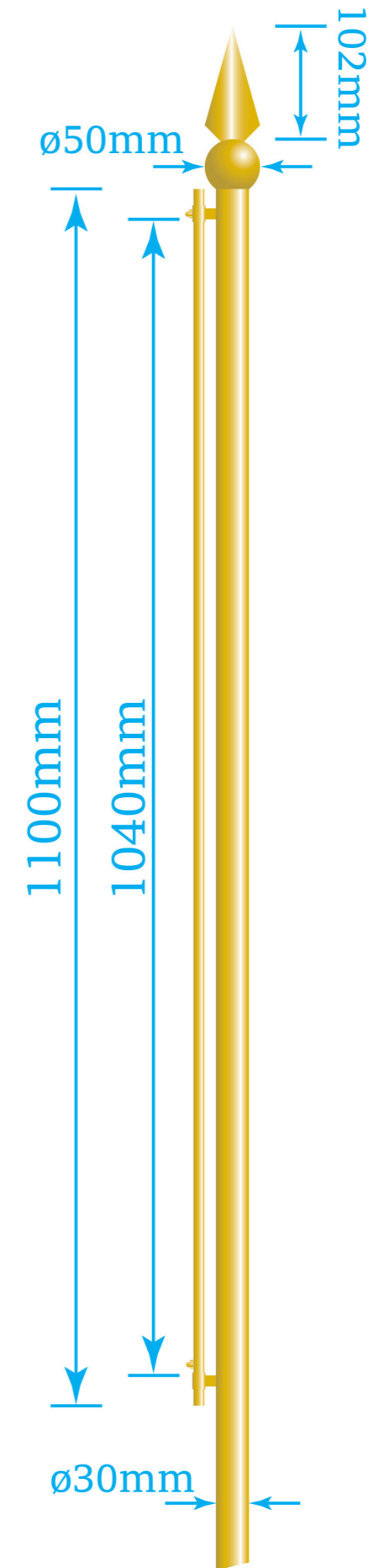
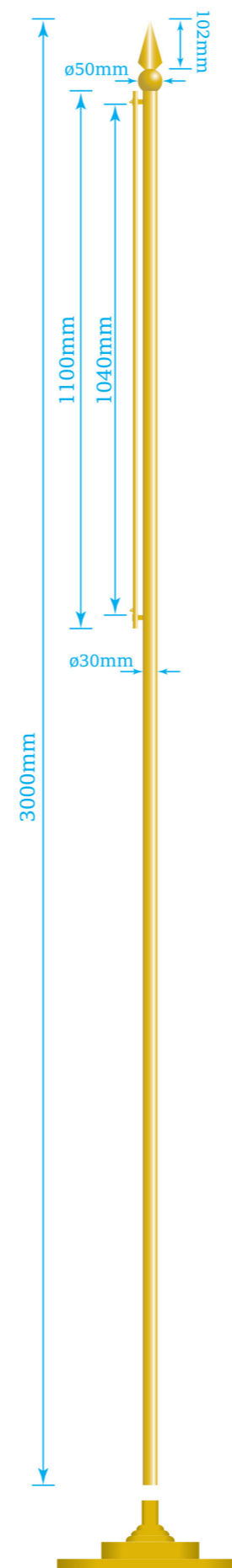

11.0 - Постоље за копље

Као и копље за заставе, постоље за копље је израђено од месинга, а додатно је учвршћено утегом са доње стране постоља ради веће стабилности. Предвиђене су три варијанте постоља, за једно, два или три копља.

Постоље за копље:

Материјал:

месинг

Приказ постоља за једно копље.

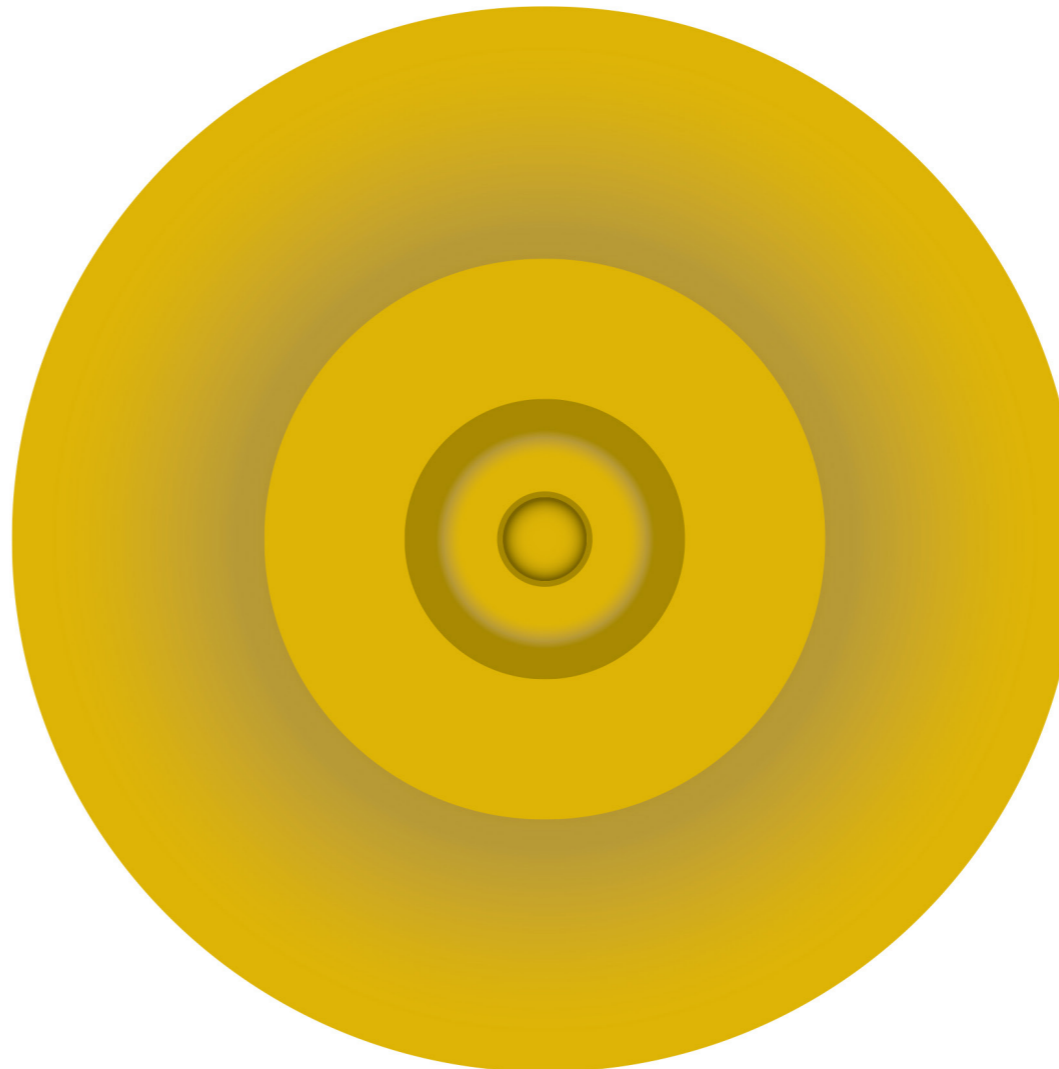
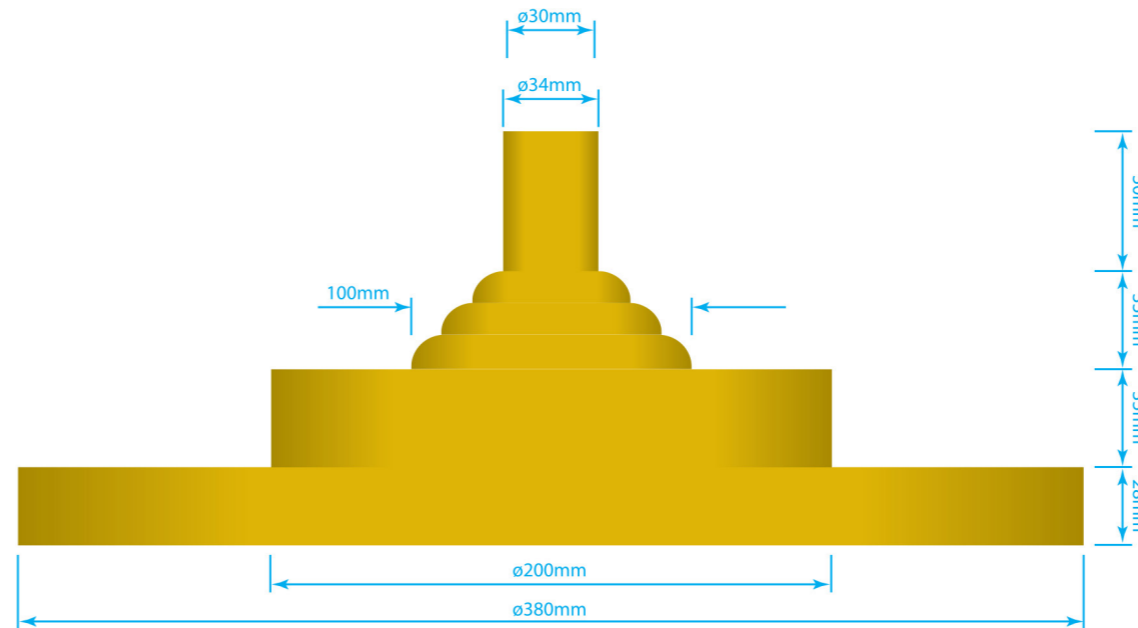

Приказ постоља за два копља.

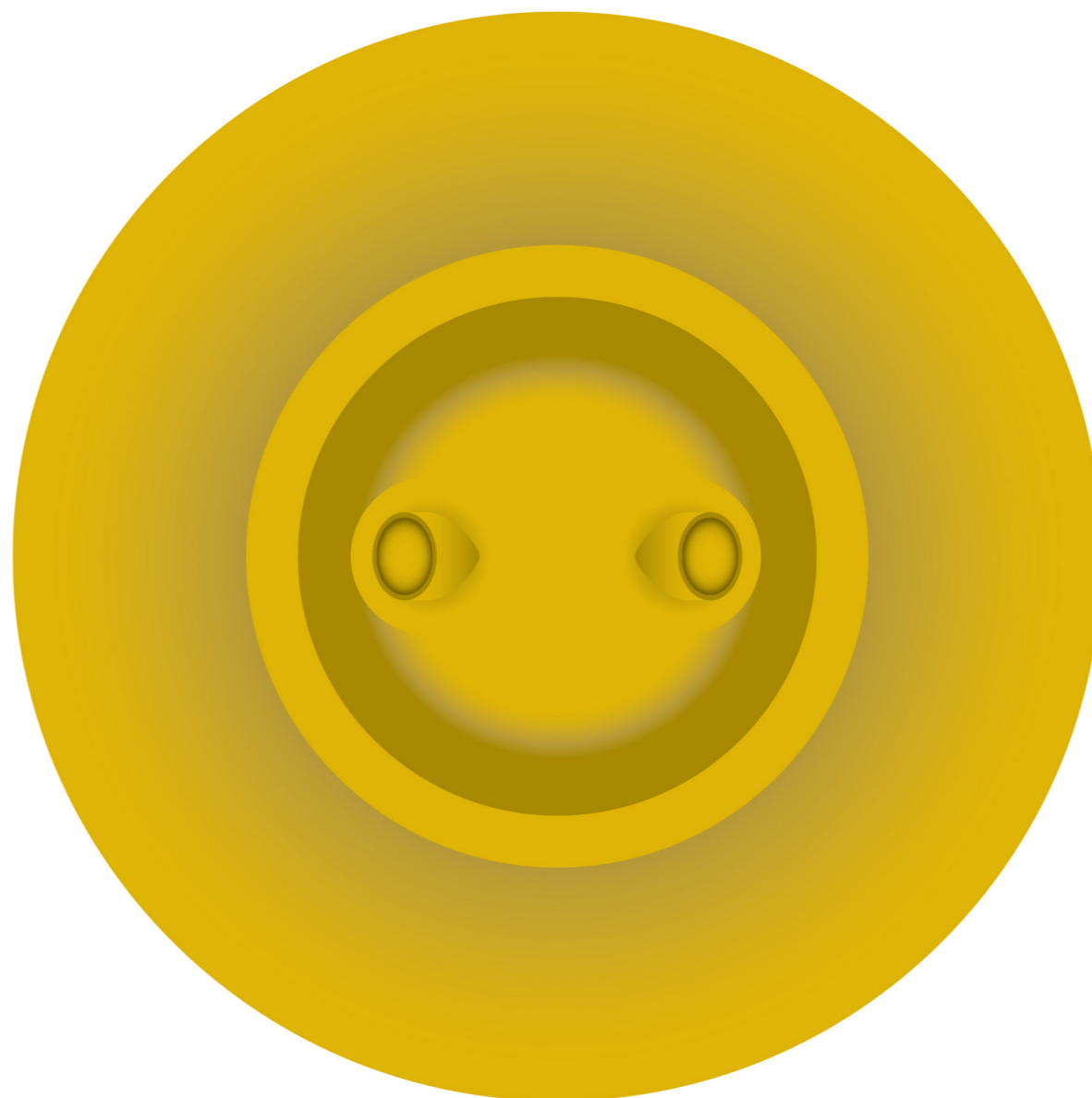
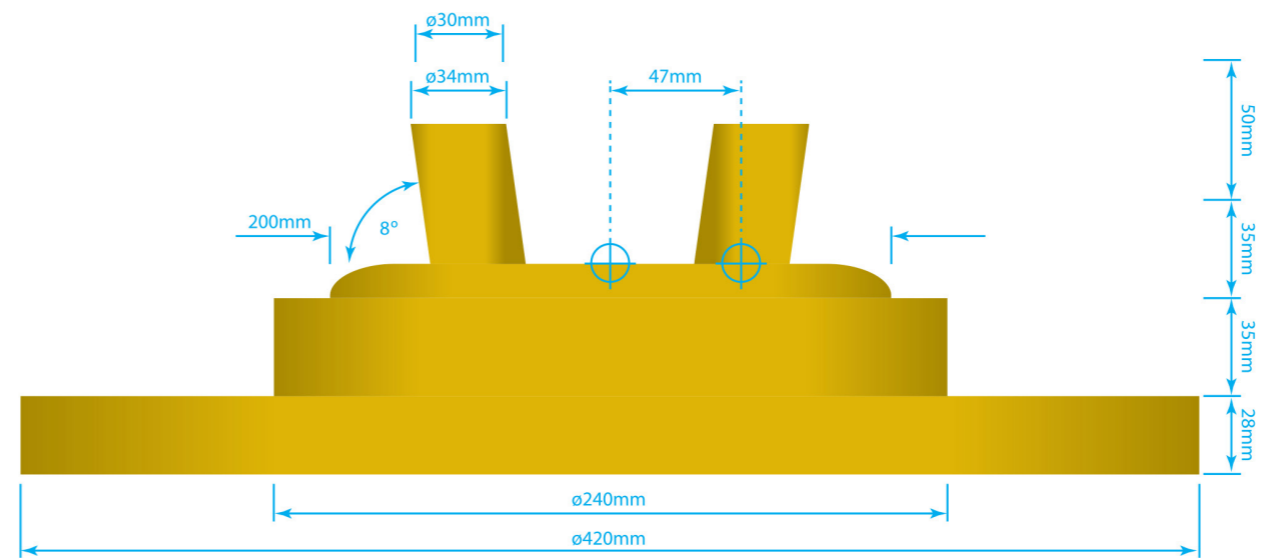

Приказ постоља за три копља.

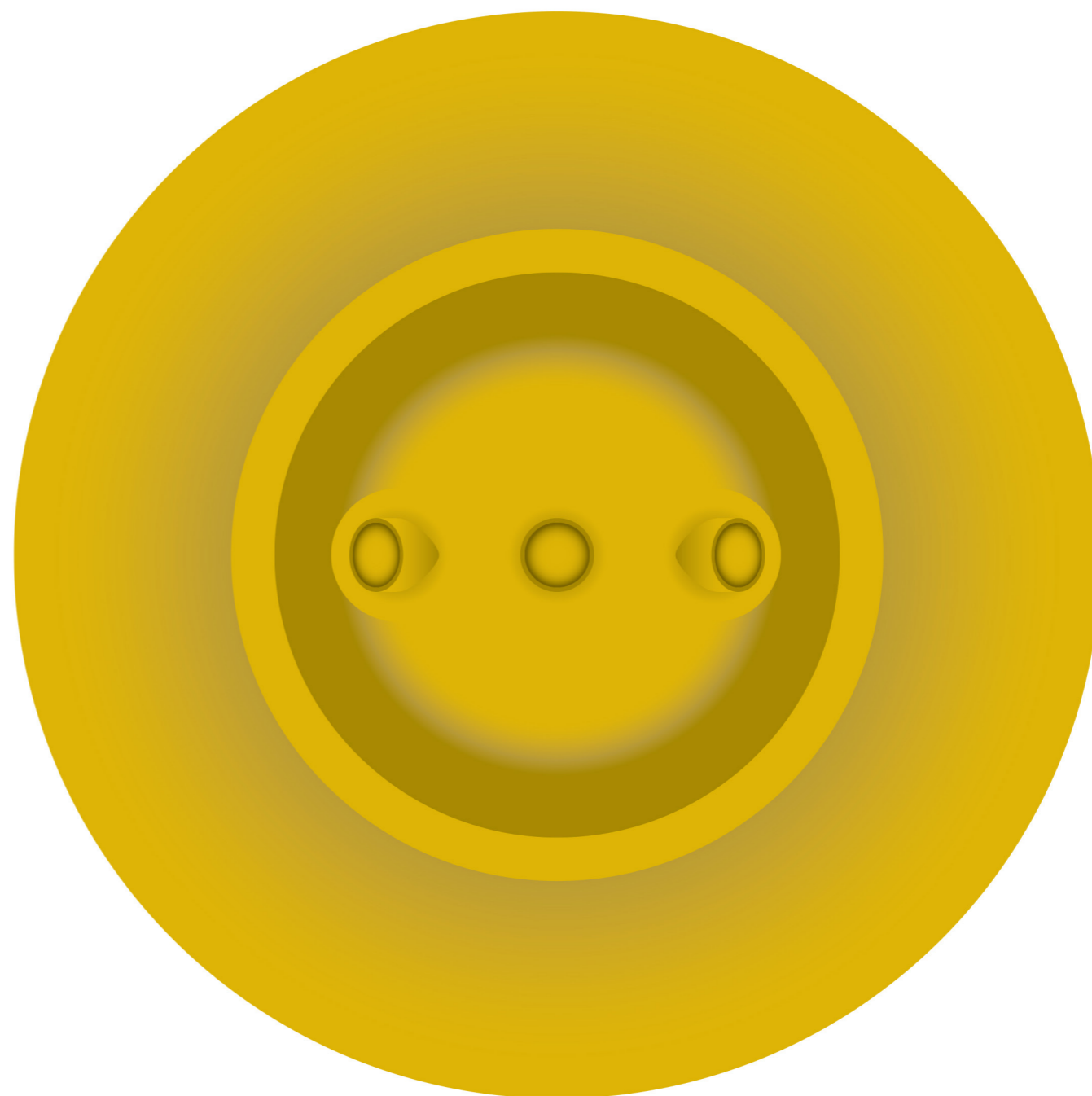
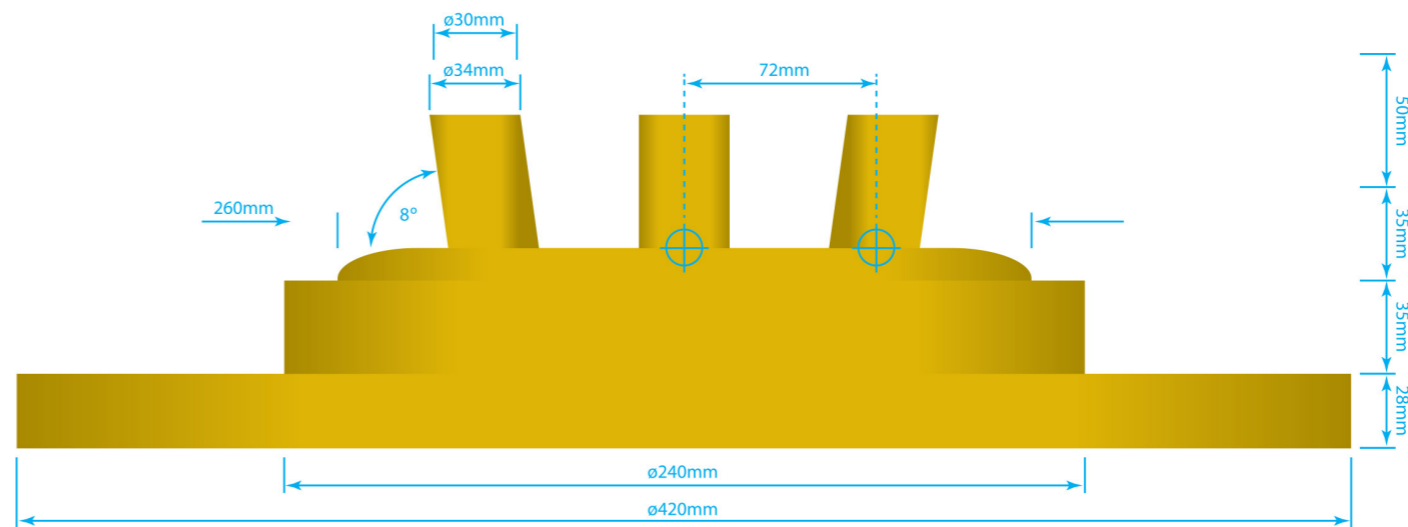

12.0 - Јарбол за заставе

Јарбол за заставе користимо искључиво за спољну употребу. С обзиром на комплексност и специфичност израде, препорука је да се користе проверени произвођачи и добављачи опреме.

На скицама је пример јарбола једног од произвођача, француске компаније MatsDeschamps чији је представник компанија "Радна жена" из Београда.

Јарболи морају бити израђени од фибергласа, са ротирајућом главом (застава прати правац дувања ветра) и са унутрашњим (скривеним) ужетом за подизање заставе.

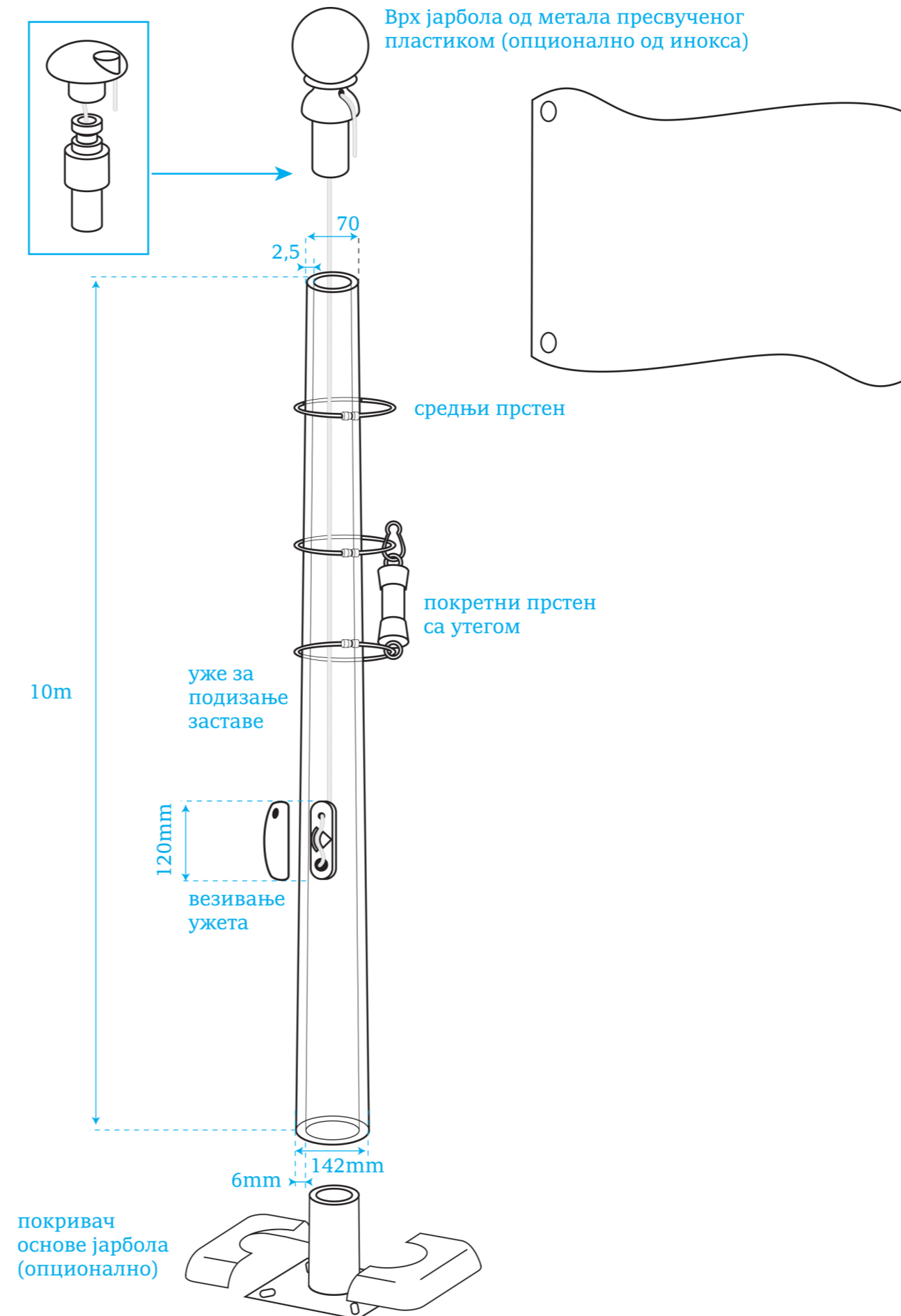

13.0 - Заставице за сто

Постоље за стоне заставице се такође израђује од месинга и разликује се у начину постављања заставице.

У првој верзији, заставицу можемо везати у два упоришта (као на приказу десно), где заставица стоји хоризонтално постављена, односно слободно пада према дну постоља.

Стандарта председника Народне скупштине Републике Србије користи се препоруком Народне скупштине Републике Србије о коришћењу грба, заставе и химне од 17. августа 2004. године и након усвајања Закона о изгледу и употреби грба, заставе и химне Републике Србије 19. маја 2009. године.

Користи се током свечаних церемонија и као амблем председника Народне скупштине за теренску униформу у Војсци Србије.

Стандарта се налази у Народној скупштини Републике Србије у радном кабинету председника Народне скупштине и простору за обраћање јавности и медијима председника Народне скупштине.

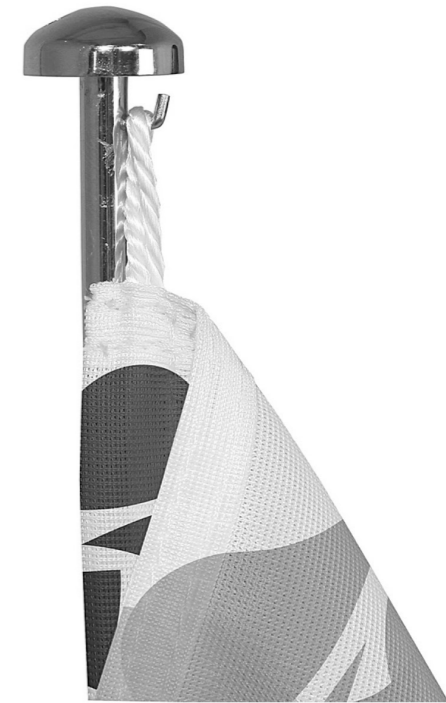
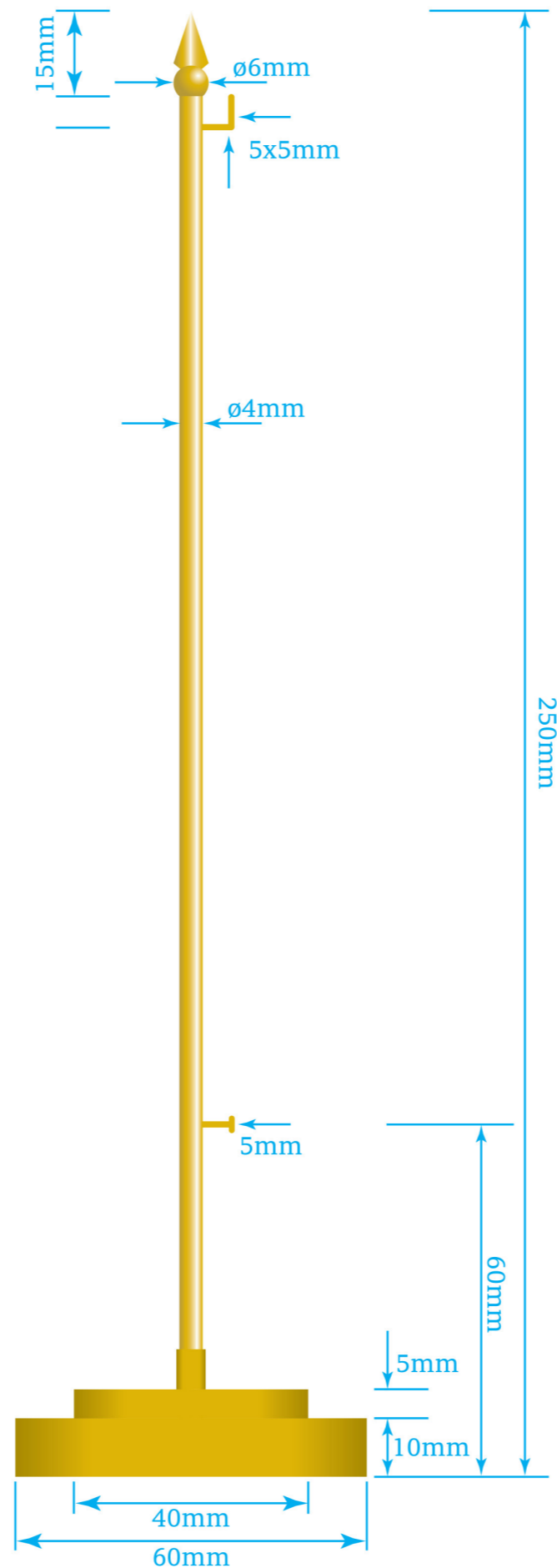

Приказ везања и постављања стоне заставице.



14.0 - Преградни стубови

Преградни стубови су израђени од месинга, висине су до 1м, са прстеном на врху који омогућује качење преградног ужета. Препорука је да се у постоље стубова постави додатни утег због бољег баланса. Преградно уже је у бојама заставе и на оба краја су постављене алке за качење на преградни стуб.

